

## Western Riding Pattern 2

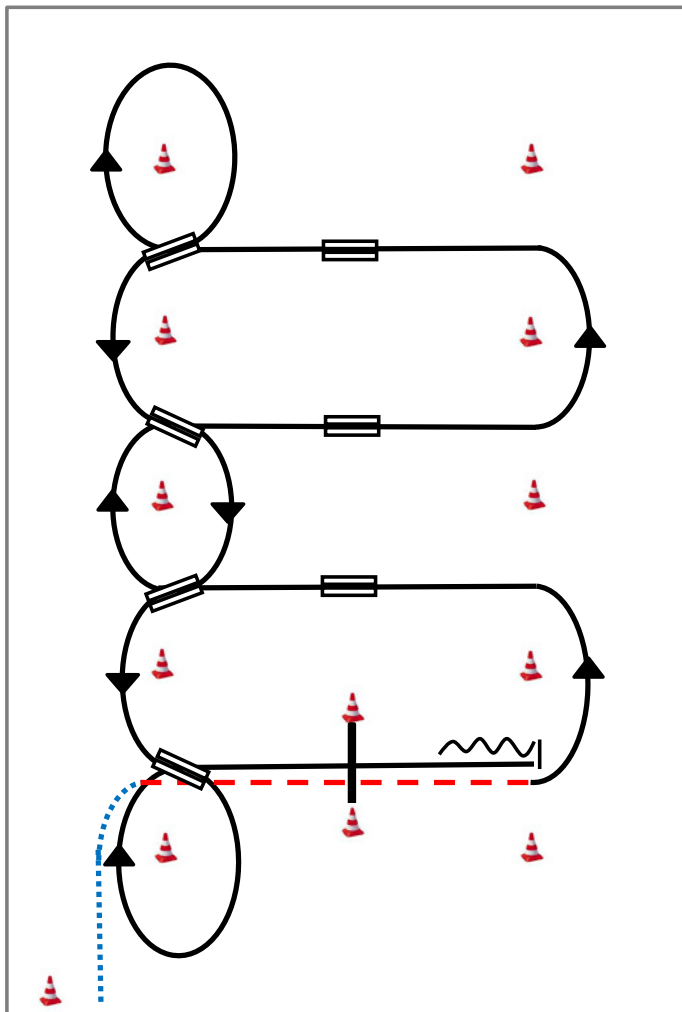

- 1) Schritt vom Start-Pylon, Übergang zum Trab zwischen den Markern, Trab über die Stange
- 2) Übergang zum Linksgalopp zwischen den Markern
- 3) 1. Galoppwechsel mit Seitenwechsel
- 4) 2. Galoppwechsel mit Seitenwechsel
- 5) 3. Galoppwechsel mit Seitenwechsel
- 6) Volte, 1. Galoppwechsel auf der Linie
- 7) 2. Galoppwechsel auf der Linie
- 8) 3. Galoppwechsel auf der Linie
- 9) 4. Galoppwechsel auf der Linie, Volte
- 10) Galopp über die Stange
- 11) Stop zwischen den Markern, Rückwärtsrichten

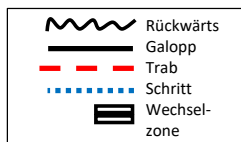

## Western Riding Pattern 6 (für Junior-Pferde)

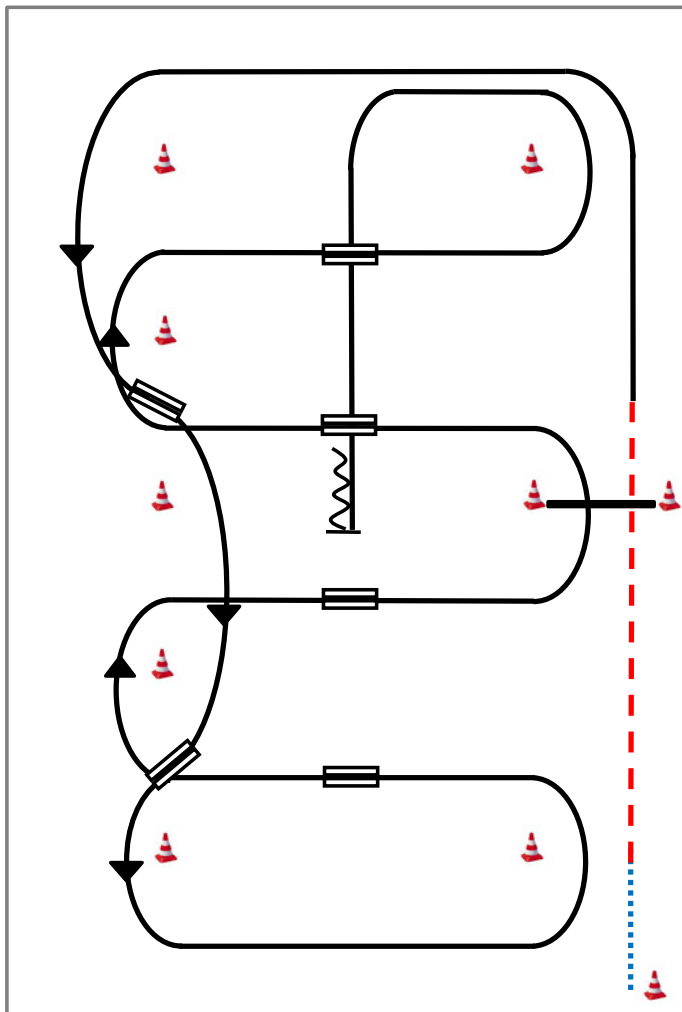

- 1) Schritt vom Start-Pylon zum ersten Marker, Übergang zum Trab, Trab über die Stange
- 2) Übergang zum Linksgalopp, Galopp an der kurzen Seite
- 3) 1. Galoppwechsel auf der Linie
- 4) 2. Galoppwechsel auf der Linie
- 5) 1. Galoppwechsel mit Seitenwechsel
- 6) 2. Galoppwechsel mit Seitenwechsel
- 7) Galopp über die Stange
- 8) 3. Galoppwechsel mit Seitenwechsel
- 9) 4. Galoppwechsel mit Seitenwechsel
- 10) Mitte der kurzen Seite abwenden, Stop auf Höhe des Mittelmarkers, Rückwärtsrichten

	Rückwärts
	Galopp
	Trab
	Schritt
	Wechselzone

## Western Riding Pattern 4

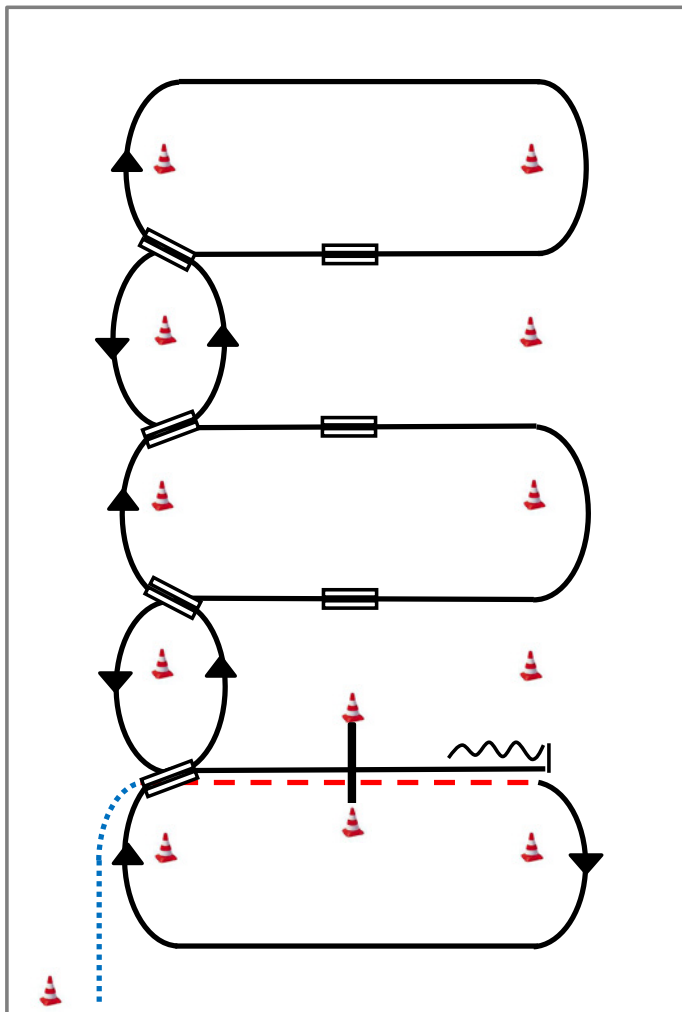

- 1) Schritt vom Start-Pylon, Übergang zum Trab zwischen den Markern, Trab über die Stange
- 2) Übergang zum Rechtsgalopp zwischen den Markern, Galopp an der kurzen Seite
- 3) 1. Galoppwechsel auf der Linie
- 4) 2. Galoppwechsel auf der Linie
- 5) 3. Galoppwechsel auf der Linie
- 6) 4. Galoppwechsel auf der Linie
- 7) 1. Galoppwechsel mit Seitenwechsel
- 8) 2. Galoppwechsel mit Seitenwechsel
- 9) 3. Galoppwechsel mit Seitenwechsel
- 10) Galopp über die Stange
- 11) Stop zwischen den Markern, Rückwärtsrichten

	Rückwärts
	Galopp
	Trab
	Schritt
	Wechselzone

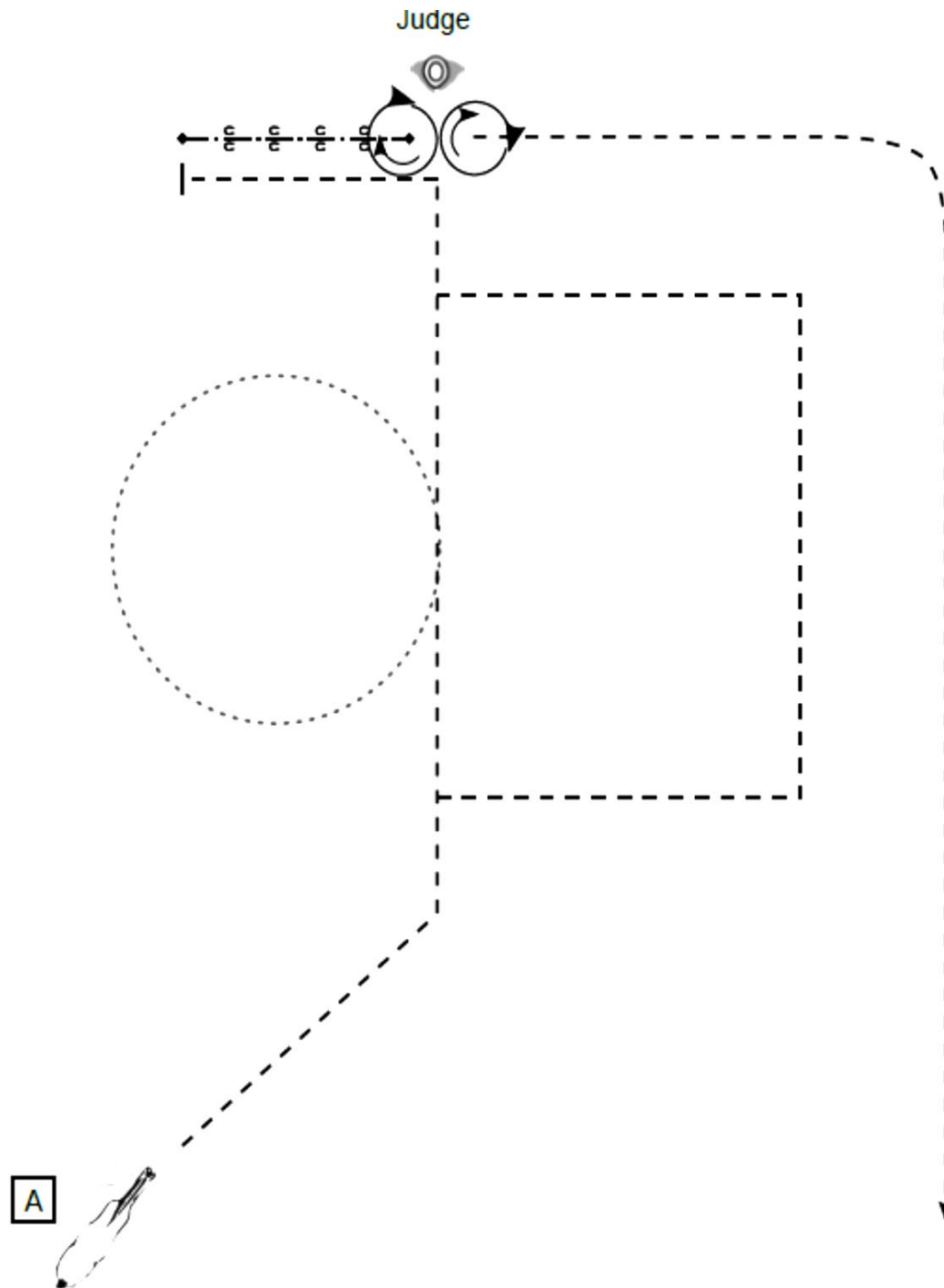

- Start bei A/Aufstellung
- (1) Trot
  - (2) Walk
  - (3) Trot Square and Trot Corner, Stop
  - (4) Back up
  - (5) Turn 45°
  - (6) Set Up
  - (7) Inspection
  - (8) Turn 45°
- Im Trot die Arena verlassen

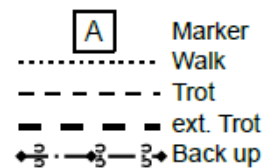

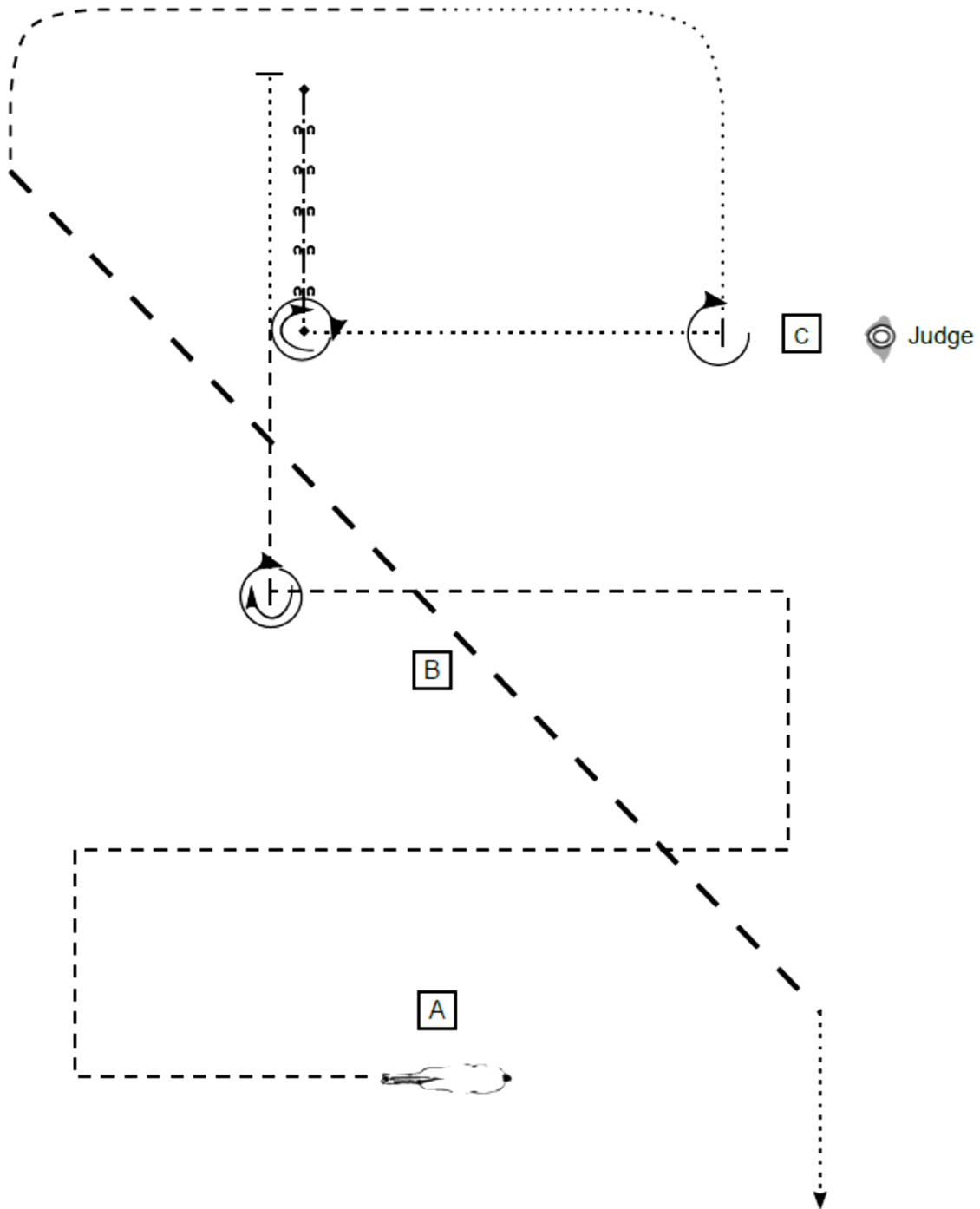

- Start bei A/Aufstellung
- (1) Trot Corners und Stop hinter B
  - (2) Turn 450°
  - (3) Trot, Walk, Stop
  - (4) Back up
  - (5) Turn 450°, Walk, Stop
  - (6) Set Up
  - (7) Inspection
  - (8) Turn 270°, Walk, Trot
  - (9) Extended Trot
- Im Walk die Arena verlassen

- A Marker
- ..... Walk
- Trot
- ext. Trot
- ←←←←← Back up

# Showmanship LK 4/5 A/B

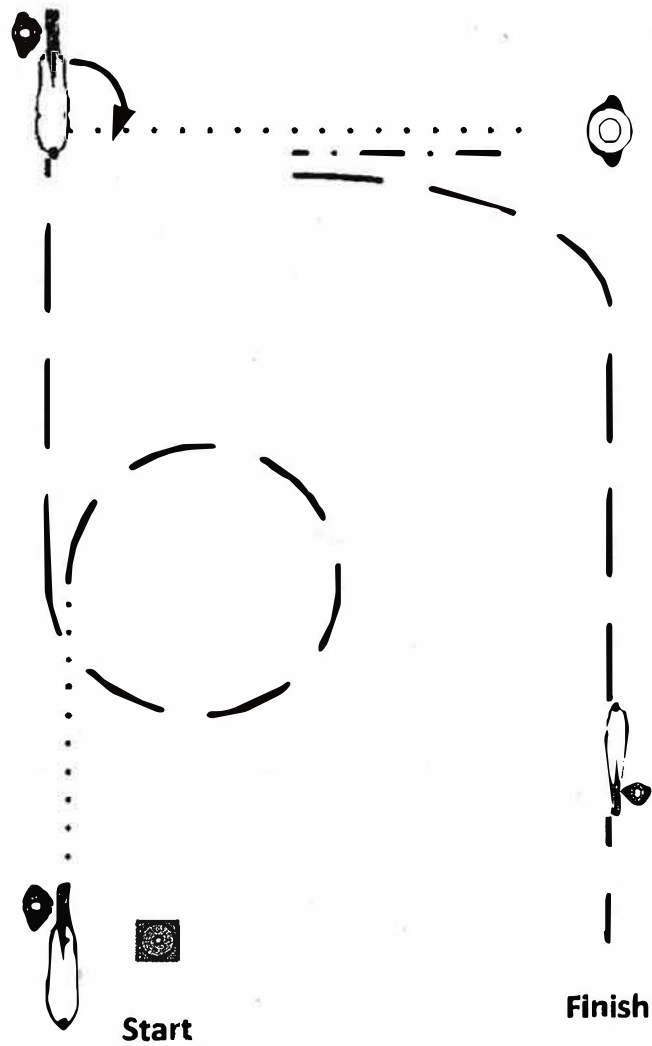

1. Setup, Walk
2. Jog Zirkel Rechts, Jog
3. Stop, HHW 90° Rechts
4. Walk zum Richter
5. Setup
6. Rückwärts 1 Pferdelänge
7. Jog zum warmup area

- ..... Walk
- Jog
- · - · - Extended Jog
- Lope
- · - · - Backup
- ↻ ↑ ↻ Sidepass

LK 3 SSH

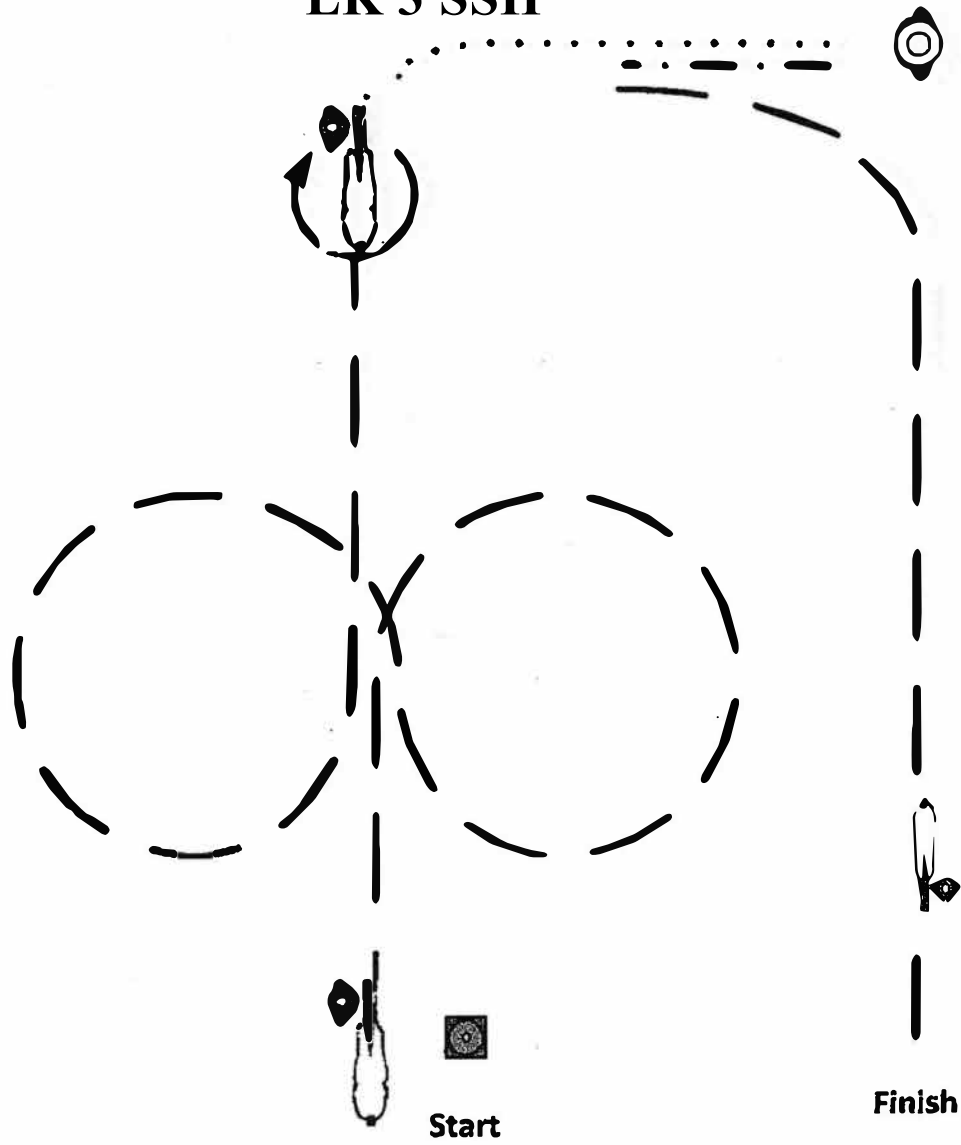

1. Setup, Jog, Jog circle right, Jog circle left, Jog
2. Stop, turn 360° right
3. Walk to judge
4. Setup
5. Backup 1 horselength
6. Jog into warmup area

- ..... Walk
- — — — — Jog
- · - · - · Extended Jog
- Lope
- · - · - · Backup
- ↻ ↑ ↻ Sidepass

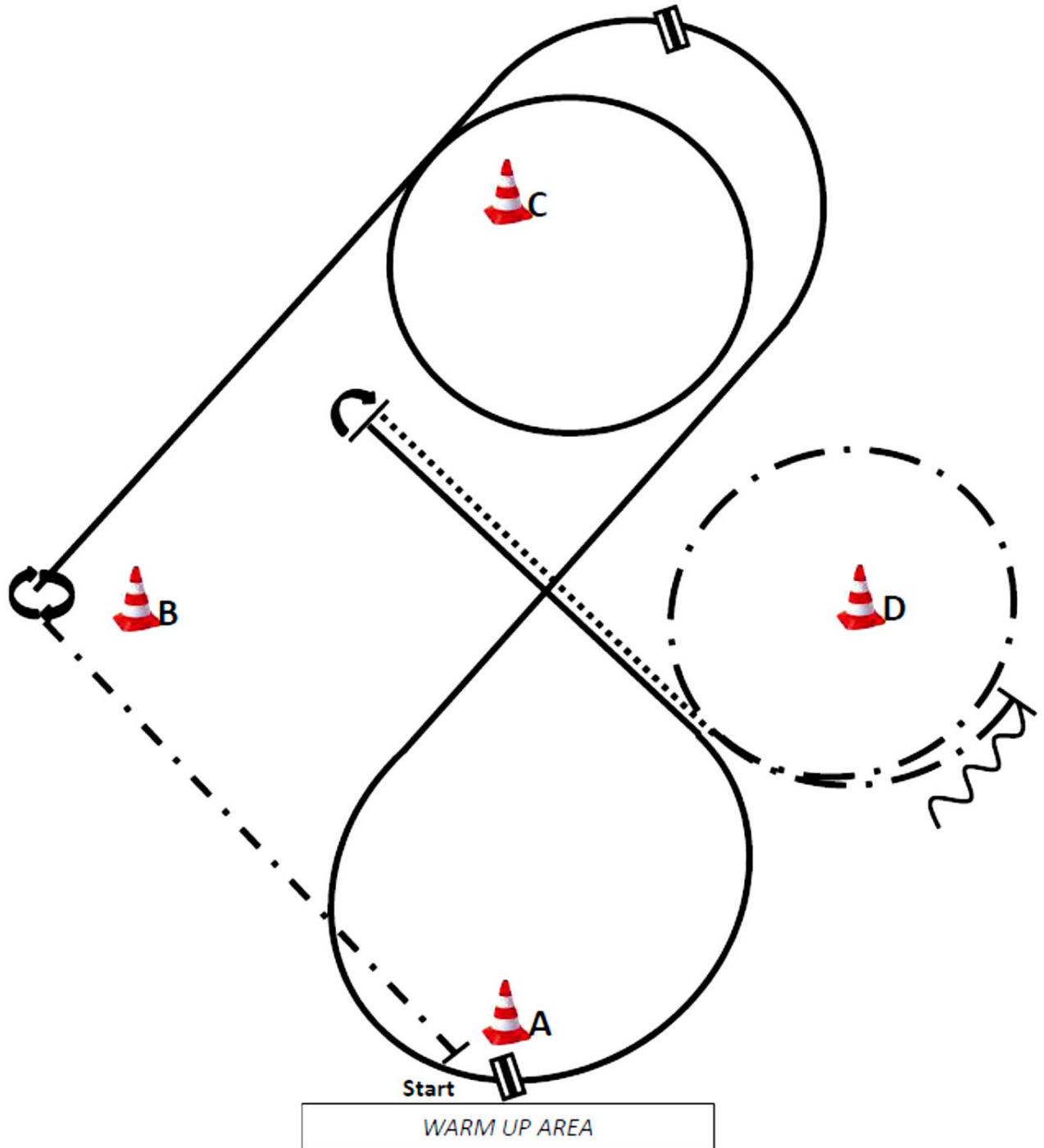

- (1) Start bei A, Extended Jog bis hinter B
- (2) Stop, 450° Turn rechts
- (3) Rechtsgalopp um C
- (4) Rechtsgalopp, Galoppwechsel (fliegend oder einfach),
- (5) Linksgalopp um A
- (6) Galoppwechsel (fliegend oder einfach),
- (7) Rechtsgalopp
- (8) Stop, 180° Turn links, Walk
- (9) Extended Jog um D
- (10) Stop, Back up eine Pferdelänge, Stop  
 Im Walk in den Warm-up-Bereich



# Horsemanship WT

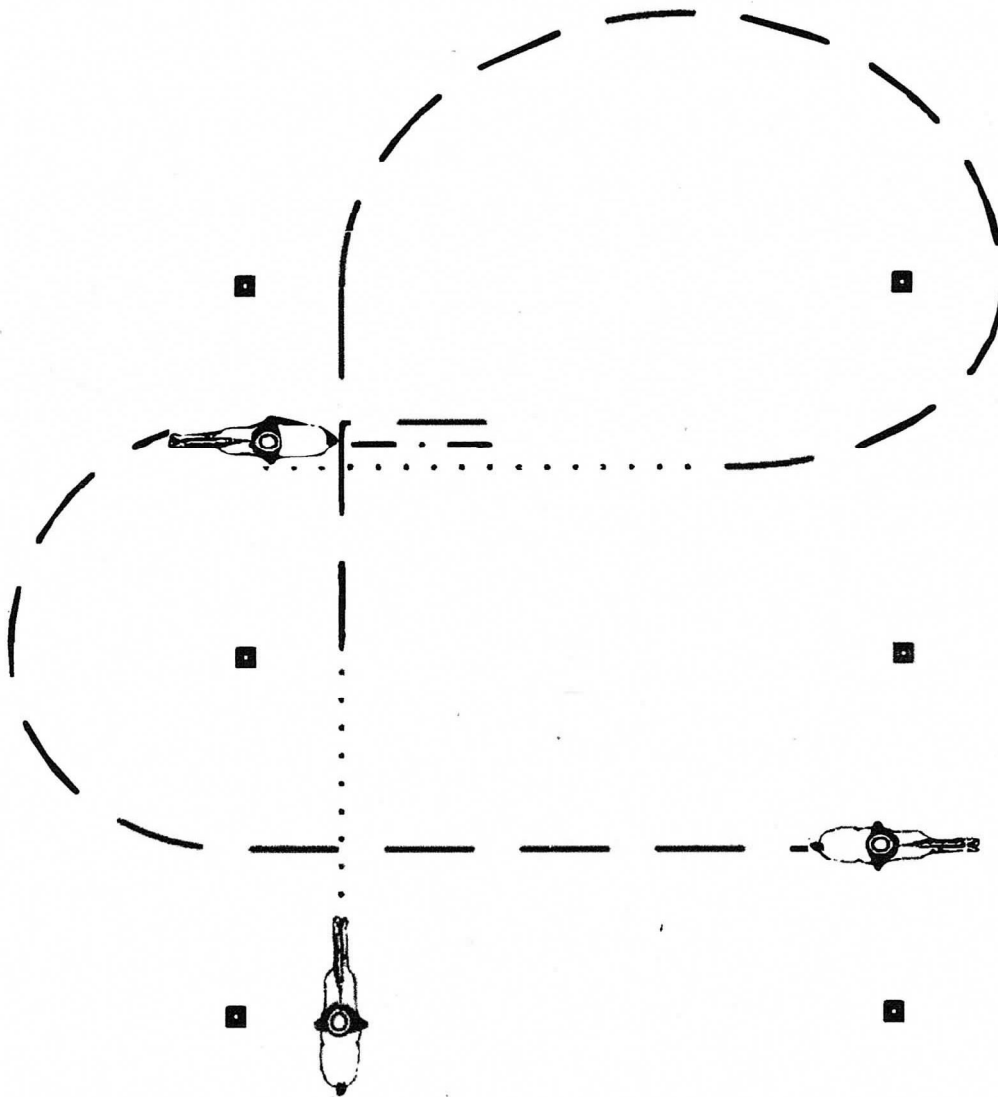

1. Aufstellen bei Marker, walk
2. Jog
3. Walk
4. Stop, Rückwärts 1 Pferdelänge
5. Jog, Stop, Verharren (ca 5 sec)

- |           |              |
|-----------|--------------|
| .....     | Walk         |
| — — —     | Jog          |
| - · - · - | Extended Jog |
| —————     | Lope         |
| - · - · - | Backup       |
| ⋈ ⋈ ⋈     | Sidepass     |

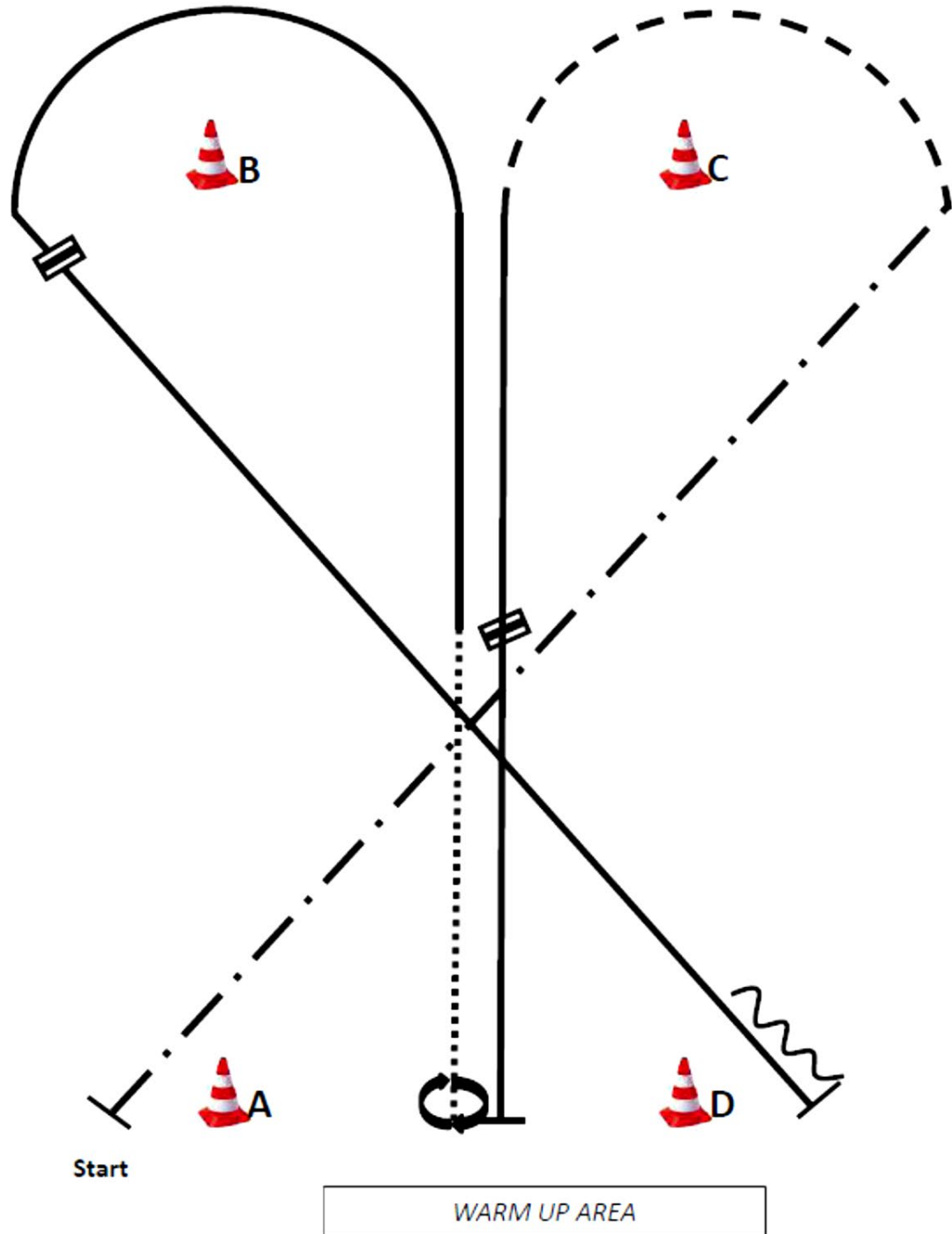

- (1) Start bei A, Extended Jog bis C
- (2) Jog um C
- (3) Rechtsgalopp, Galoppwechsel (fliegend oder einfach),
- (4) Linksgalopp
- (5) Stop, 540° Turn (rechts oder links)
- (6) Walk
- (7) Linksgalopp, Galoppwechsel (fliegend oder einfach),
- (8) Rechtsgalopp
- (9) Stop, Back up eine Pferdelänge, Stop  
 Im Walk in den Warm-up-Bereich

LK 4/5 WHS

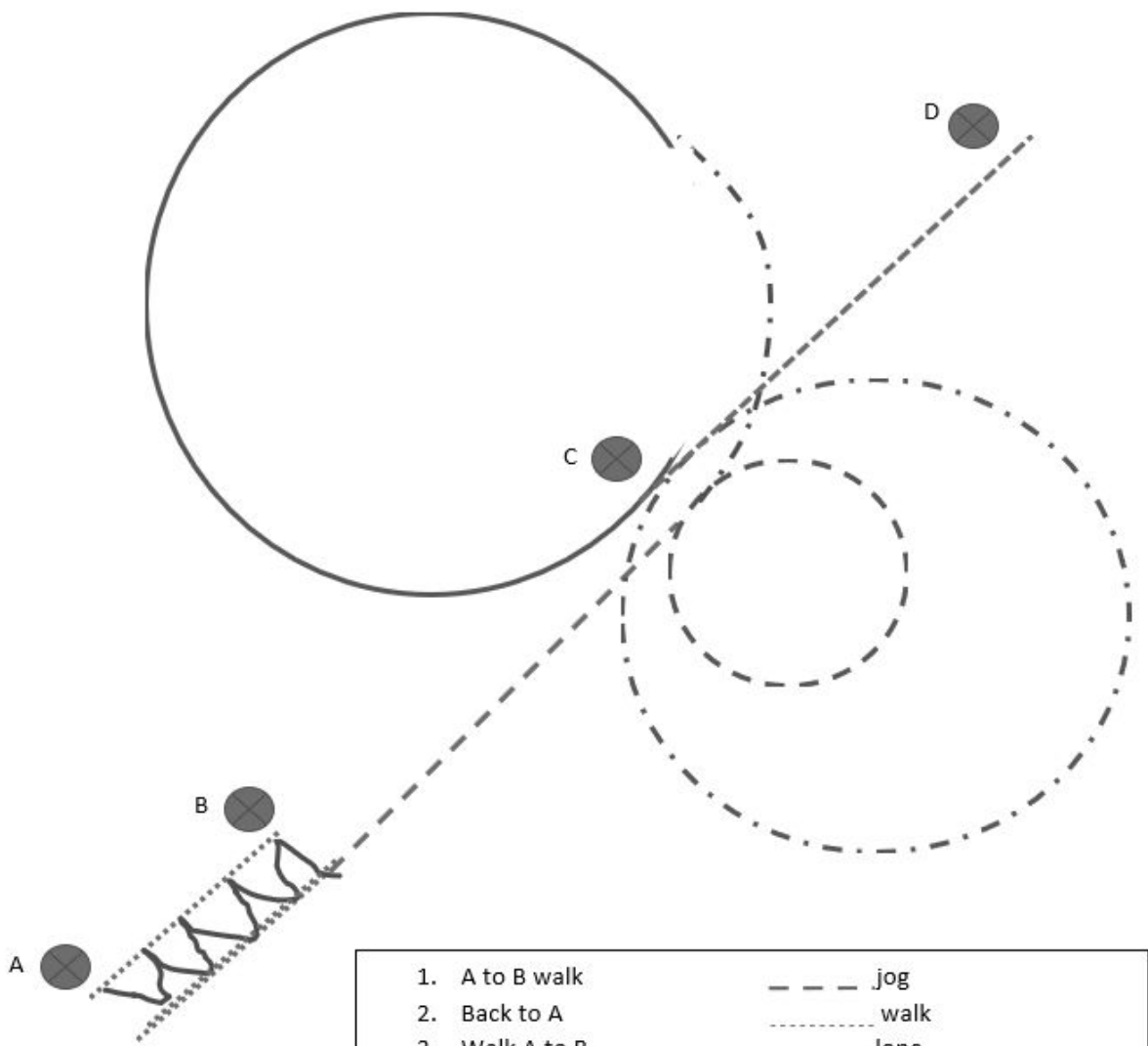

- |                               |                       |
|-------------------------------|-----------------------|
| 1. A to B walk                | ----- jog             |
| 2. Back to A                  | ..... walk            |
| 3. Walk A to B                | _____ lope            |
| 4. Jog circle small right     | - . - . - . extd. jog |
| 5. Extd. Jog big circle right |                       |
| 6. Left lope big Circle       |                       |
| 7. jog C to D, Stop           |                       |

WESTERN HORSEMANSHIP LK 3

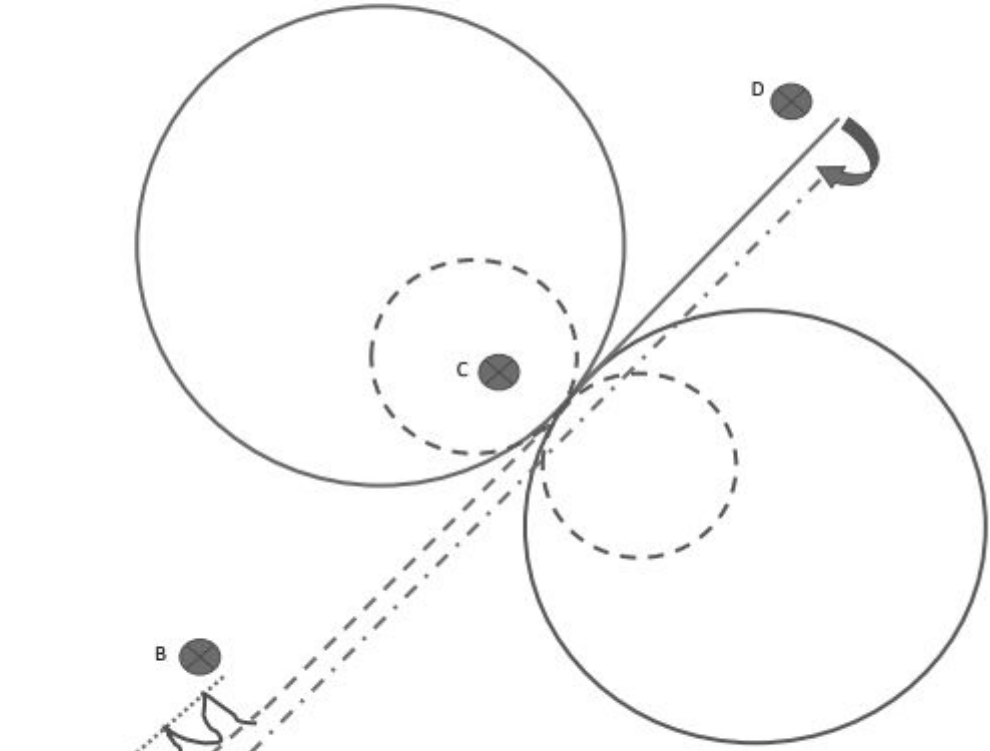

- |                           |                       |
|---------------------------|-----------------------|
| 1. Walk to B              | jog - - - - .         |
| 2. Back to A              | walk . . . . .        |
| 3. Jog A to C             | lope ————             |
| 4. Jog circle small right | extd. jog - . - . - . |
| 5. Lope Circle big Left   |                       |
| 6. Jog circle small left  |                       |
| 7. Lope Circle right big  |                       |
| 8. Lope to D, Stop        |                       |
| 9. 180° Turn right        |                       |
| 10. Extd. Jog to A        |                       |

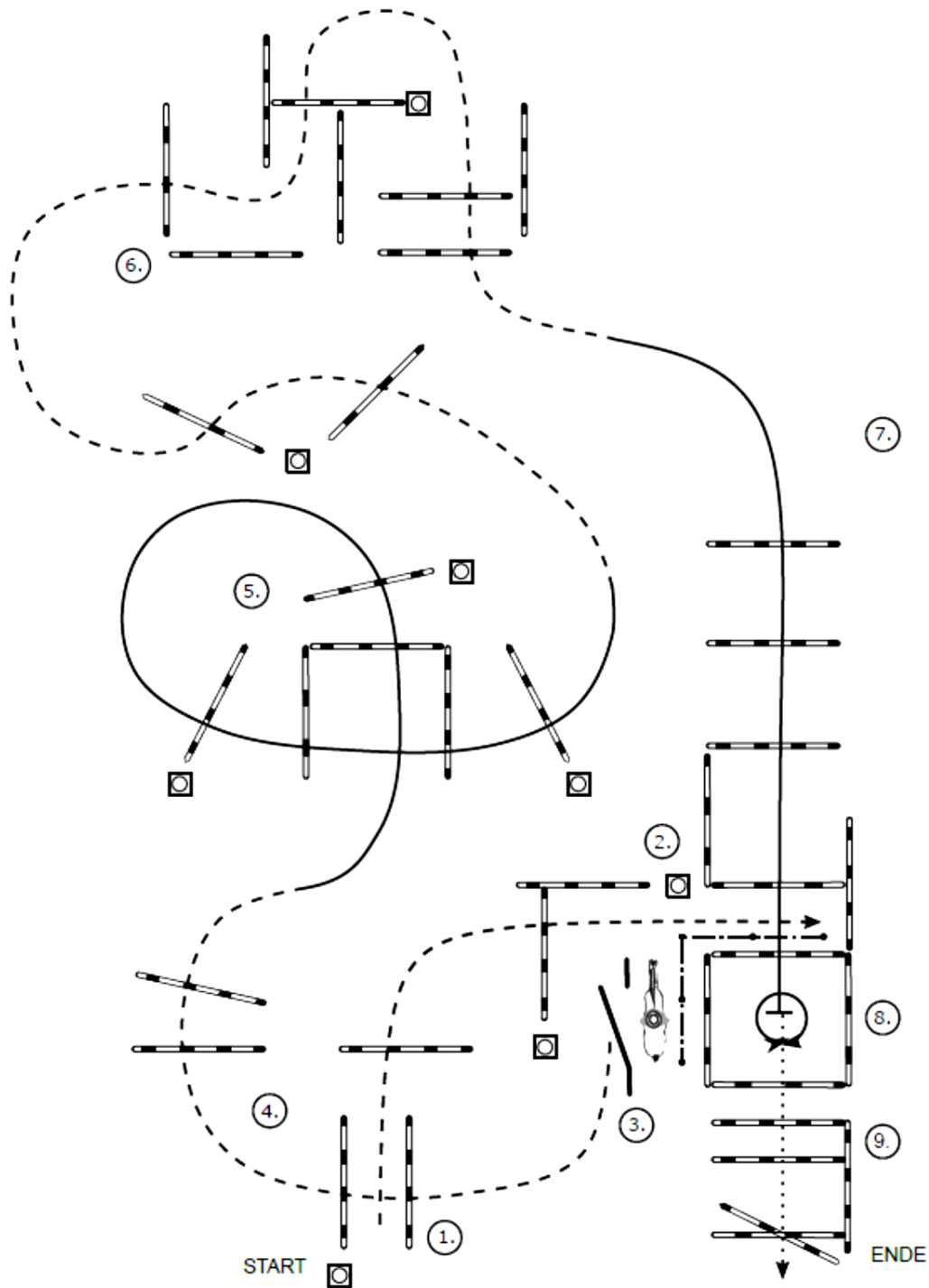

- (1) Jog over, Stop
- (2) Back up
- (3) Tor (linke Hand), Jog out
- (4) Jog over
- (5) Lope over (Linksgalopp)
- (6) Jog over
- (7) Lope over (Rechtsgalopp)
- (8) Lope in (Rechtsgalopp), Stop, 360° Turn (rechts oder links)
- (9) Walk over

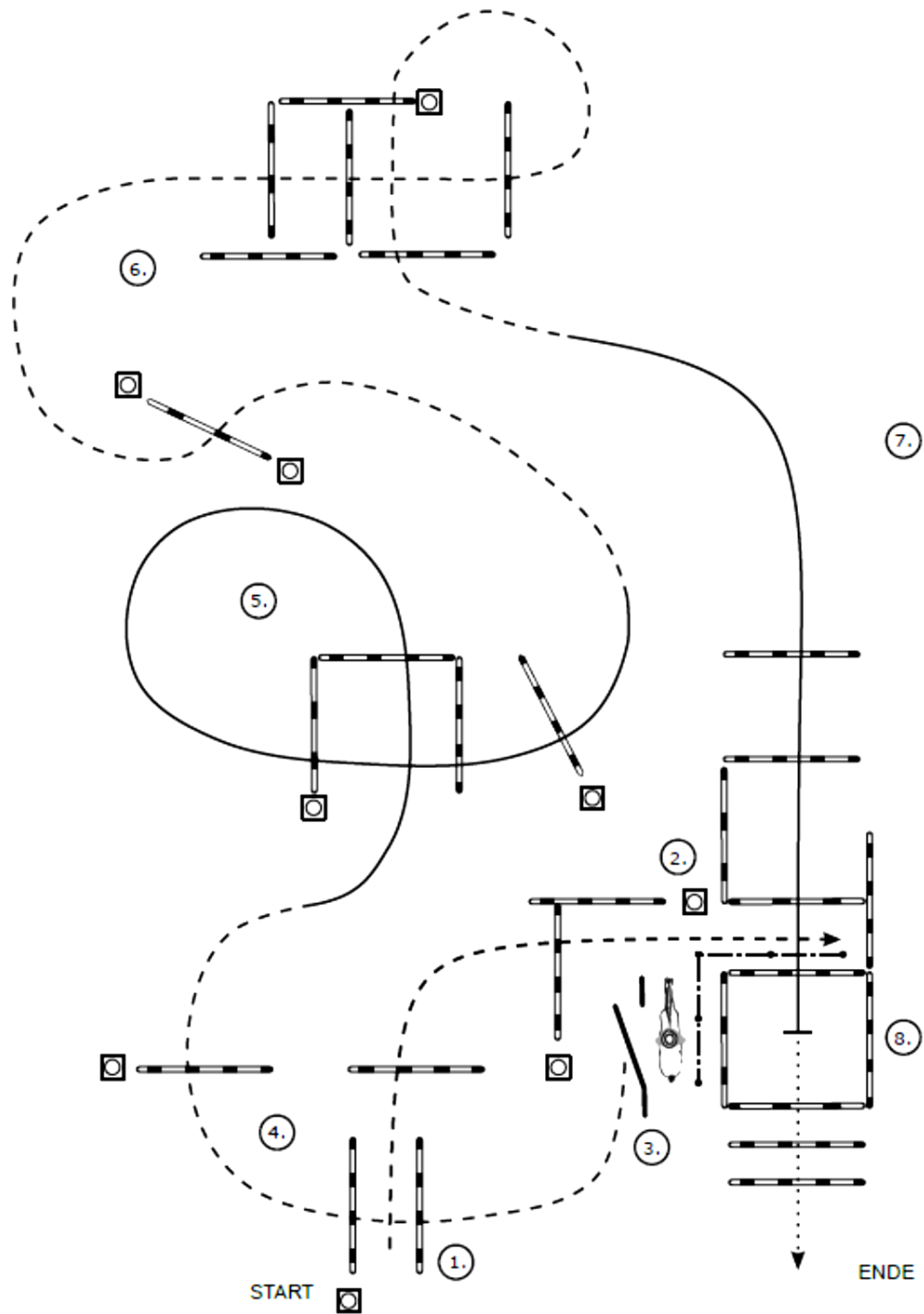

- (1) Jog over, Stop
- (2) Back up
- (3) Tor (linke Hand), Jog out
- (4) Jog over
- (5) Lope over (Linksgalopp)
- (6) Jog over
- (7) Lope over (Rechtsgalopp)
- (8) Lope in (Rechtsgalopp), Stop, Walk over

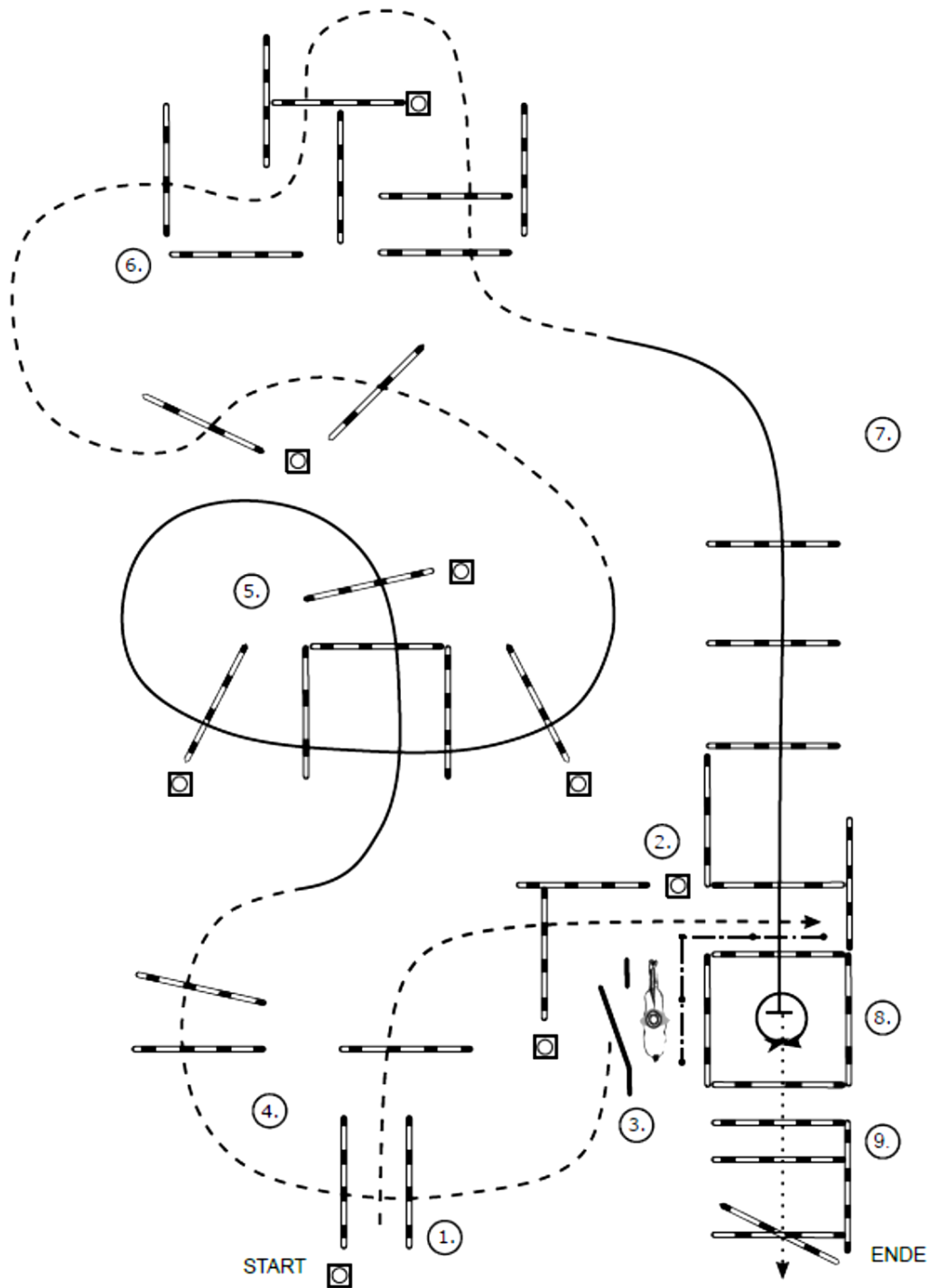

- (1) Jog over, Stop
- (2) Back up
- (3) Tor (linke Hand), Jog out
- (4) Jog over
- (5) Lope over (Linksgalopp)
- (6) Jog over
- (7) Lope over (Rechtsgalopp)
- (8) Lope in (Rechtsgalopp), Stop, 360° Turn (rechts oder links)
- (9) Walk over

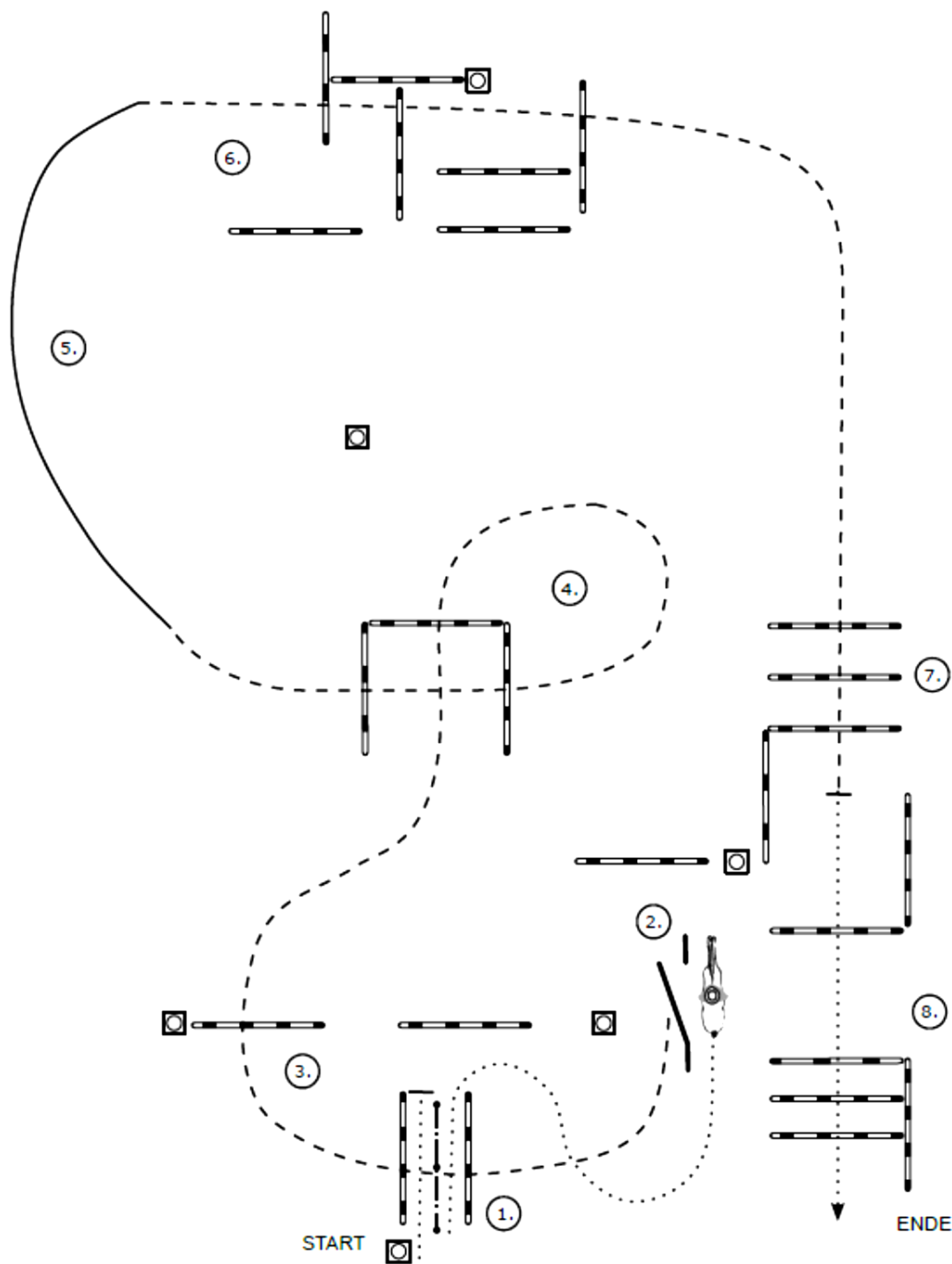

- (1) Walk in, Stop, Back up, walk out
- (2) Tor (linke Hand), Jog out
- (3) Jog over
- (4) Jog over
- (5) Lope (Rechtsgalopp)
- (6) Jog over
- (7) Jog over in Box, Stop
- (8) Walk over



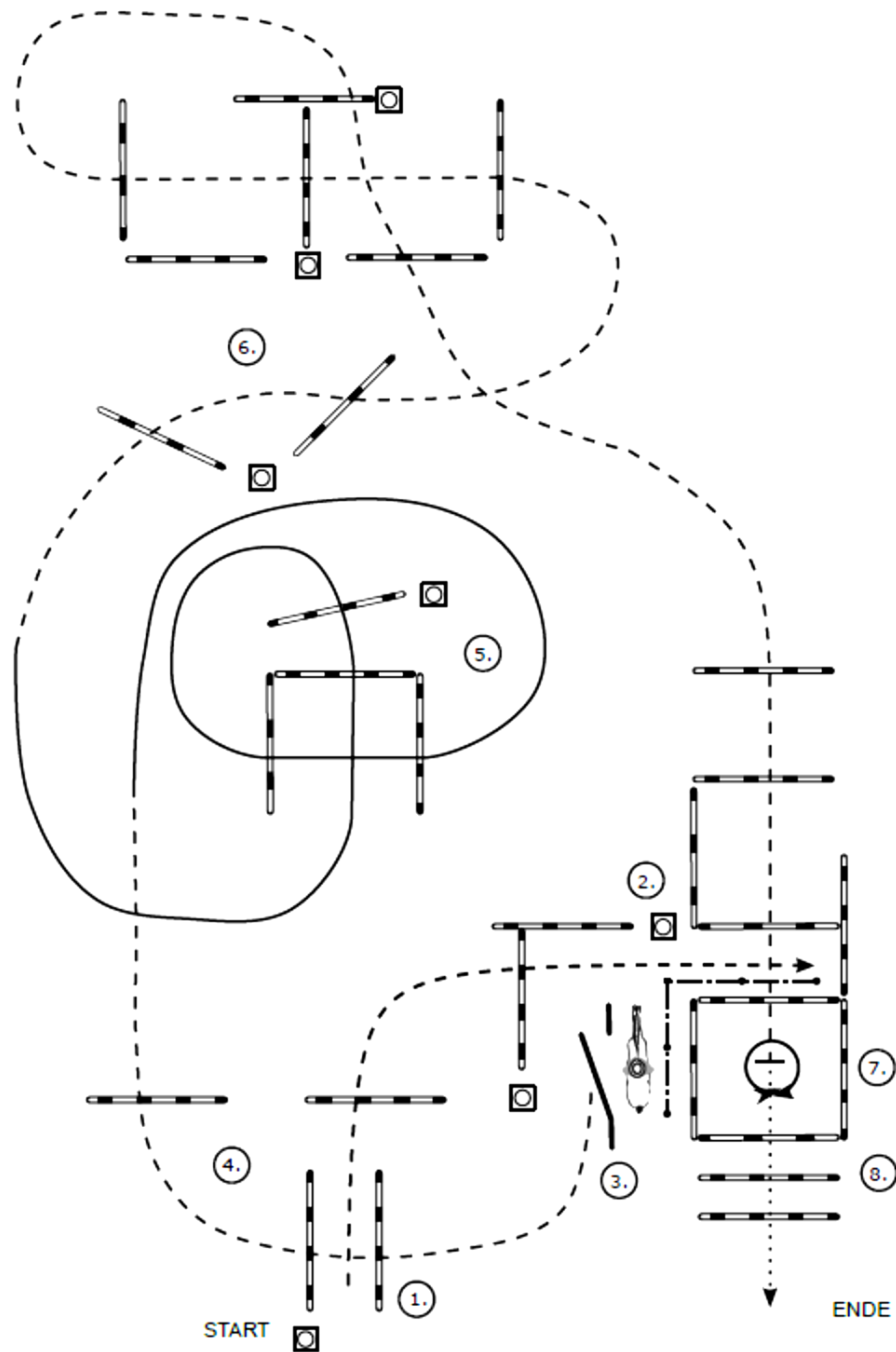

- (1) Jog over, Stop
- (2) Back up
- (3) Tor (linke Hand), Jog out
- (4) Jog over
- (5) Lope over (Rechtsgalopp)
- (6) Jog over
- (7) Jog in, 360° Turn (rechts oder links)
- (8) Walk over

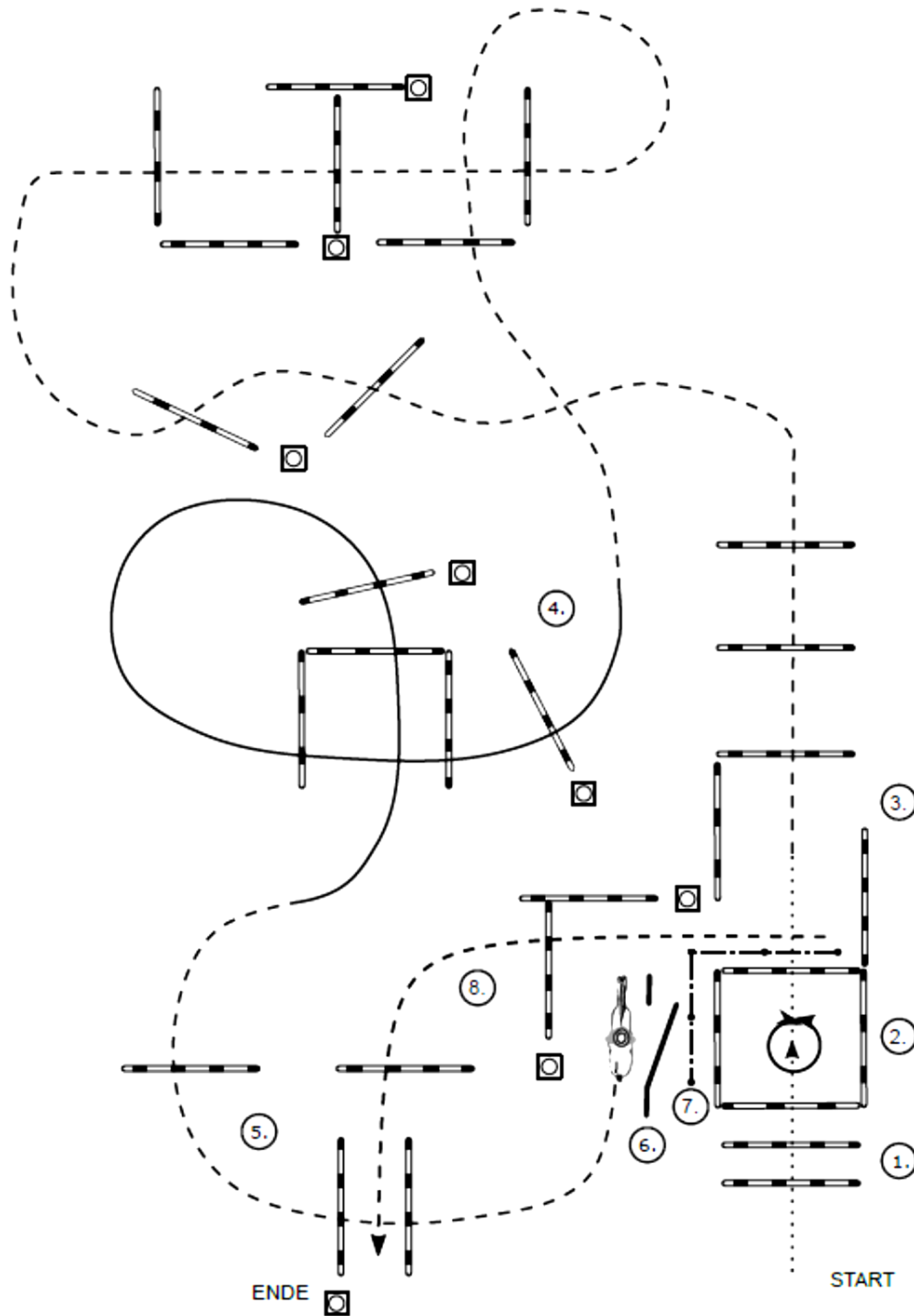

- (1) Walk in
- (2) 360° Turn (rechts oder links), Walk out
- (3) Jog over
- (4) Lope over (Rechtsgalopp)
- (5) Jog over
- (6) Tor (rechte Hand)
- (7) Back up
- (8) Jog over

# Walk Trot Trail

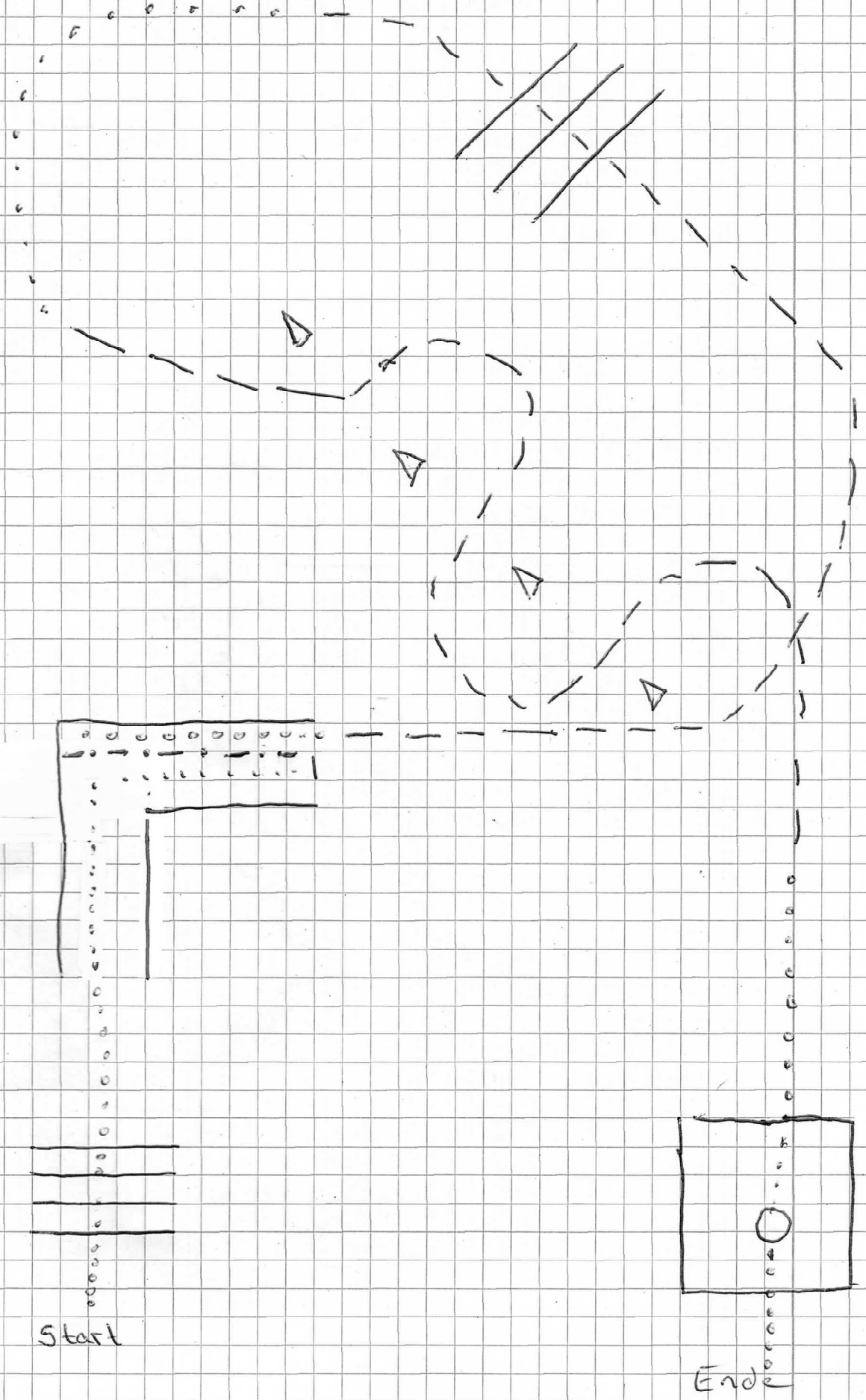

1. Walk Over
2. Walk In, Back Up
3. Walk Out, Jog Over

4. Walk, Jog Slalom
5. Walk In, 360° Turn, Walk Out

### Superhorse Pattern 3

(Empfohlen für Hallen oder Plätze ab 20x40m)

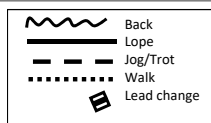
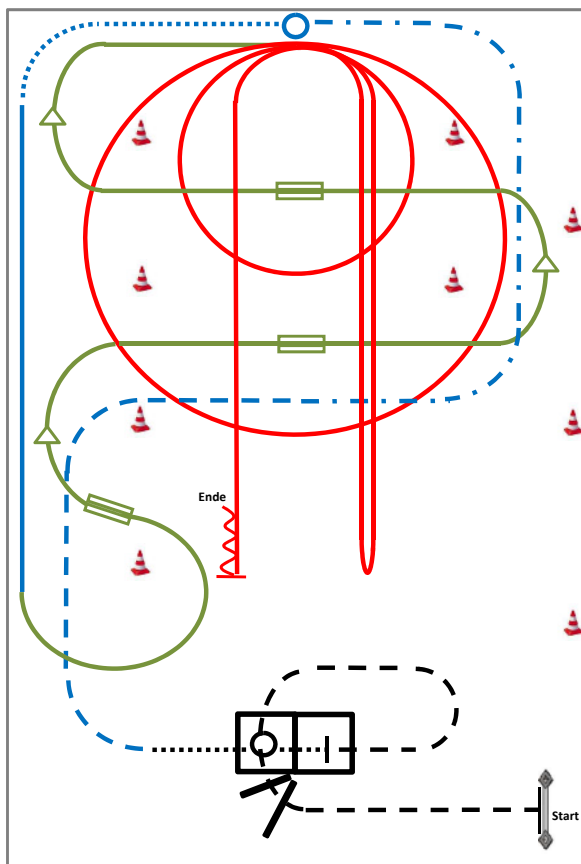

- 1) Seiltor über Stange (TH)
- 2) Jog over, Jog in, Stop (TH)
- 3) Walk in, 360° Turn either way, Walk out (TH)
- 4) Trot, Extended Trot, Stop (RR)
- 5) Turn 360° (each direction either way first) (RR)
- 6) Walk, Linksgalopp (RR)
- 7) Galoppwechsel auf der Linie (WR)
- 8) Galoppwechsel mit Seitenwechsel (WR)
- 9) Galoppwechsel mit Seitenwechsel (WR)
- 10) 2 Zirkel Galopp (**rechts**), 1. groß und schnell, **2. klein** und langsam (RN)
- 11) Rechtsgalopp, Run Down entlang der langen Seite, Sliding Stop mind. 6,00 m von der Bande entfernt hinter dem Mittelmarker, Rollback **links**, kein Verharren (RN)
- 12) Galopp (**links**) auf dem Zirkel, der nicht geschlossen wird, Run Down entlang der langen Seite, Sliding Stop mind. 6,00 m von der Bande entfernt hinter dem Mittelmarker, Rückwärtsrichten mind. 3,00 m, Verharren (RN)

## Superhorse Pattern 6

(Empfohlen für Hallen oder Plätze ab 30x60m)

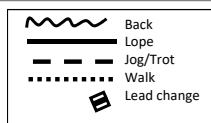
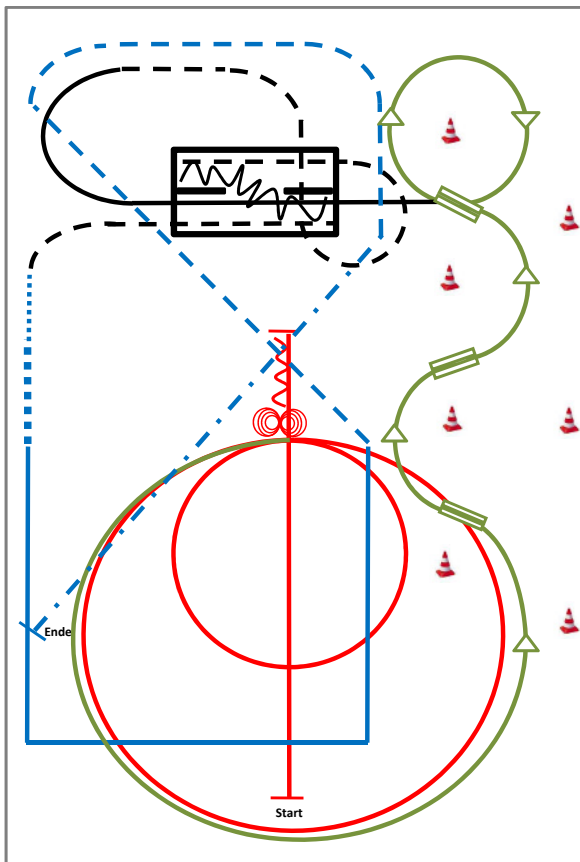

- 1) Run Down auf der Mittellinie, Sliding Stop hinter dem Mittelmarker, Rückwärtsrichten bis zur Mitte der Bahn oder mind. 3,00 m, Verharren (RN)
- 2) 4 Spins **rechts**, 4 1/4 Spins **links** (RN)
- 3) 2 Zirkel Galopp (**links**), 1. **klein** und langsam, 2. groß und schnell (RN)
- 4) Galoppwechsel auf der Linie (WR)
- 5) Galoppwechsel auf der Linie (WR)
- 6) Galoppwechsel auf der Linie (WR)
- 7) Lope over (TH)
- 8) Jog over, Jog in (TH)
- 9) Back up, Jog out (TH)
- 10) Walk, Extended Walk (RR)
- 11) Lope Corners (RR)
- 12) Trot, Extended Trot, Stop (RR)

# Pattern Ranch Riding #9 - Q sen. LK 1/2

Arenagröße: mind. 30 x 60 m

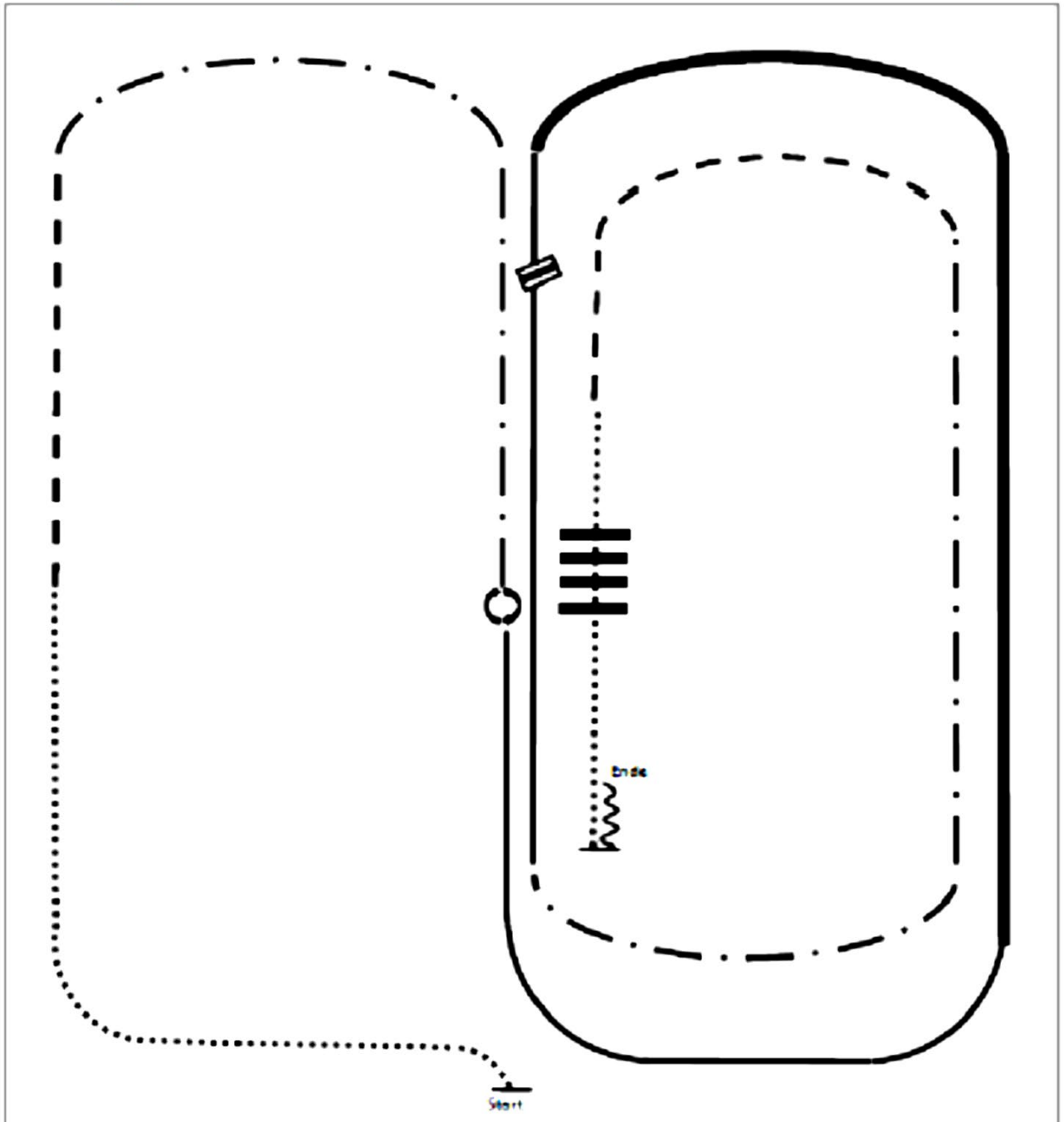

- (1) Walk
- (2) Trot
- (3) Extendes Trot
- (4) Stop, 360° Turns (beide Richtungen)
- (5) Linksgalopp
- (6) Extended Lope links
- (7) Linksgalopp, Galoppwechsel (fliegend oder einfach)
- (8) Rechtsgalopp
- (9) Extended Trot
- (10) Trot
- (11) Walk over
- (12) Stop, Back up

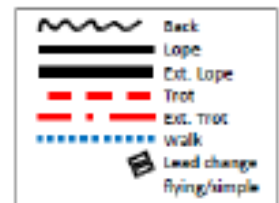

Pattern Ranch Riding #16 - Qjun. LK 1/2  
LK 3

Arenagröße:  
Mind. 20 x 40 m

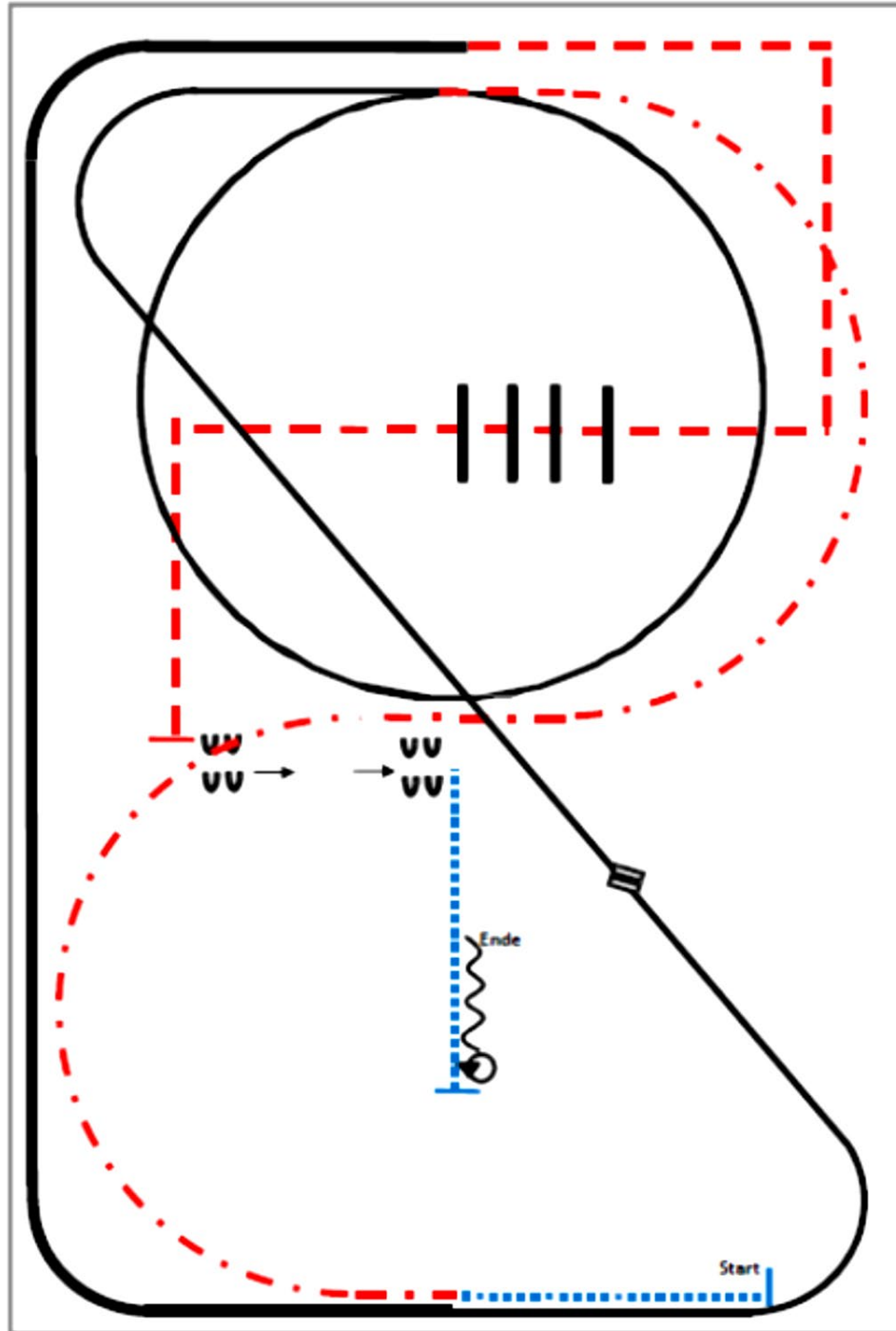

- (1) Walk
- (2) Extended Trot, Trot
- (3) 1 Zirkel Linksgalopp, Linksgalopp
- (4) Galoppwechsel (fliegend oder einfach)
- (5) Rechtsgalopp
- (6) Extended Lope
- (7) Trot corners
- (8) Trot over, Trot
- (9) Stop, Sidepass links
- (10) Walk, Stop
- (11) 360° Turn (rechts oder links), Back up

# Pattern Ranch Riding #9 - Q sen. LK 1/2

Arenagröße: mind. 30 x 60 m

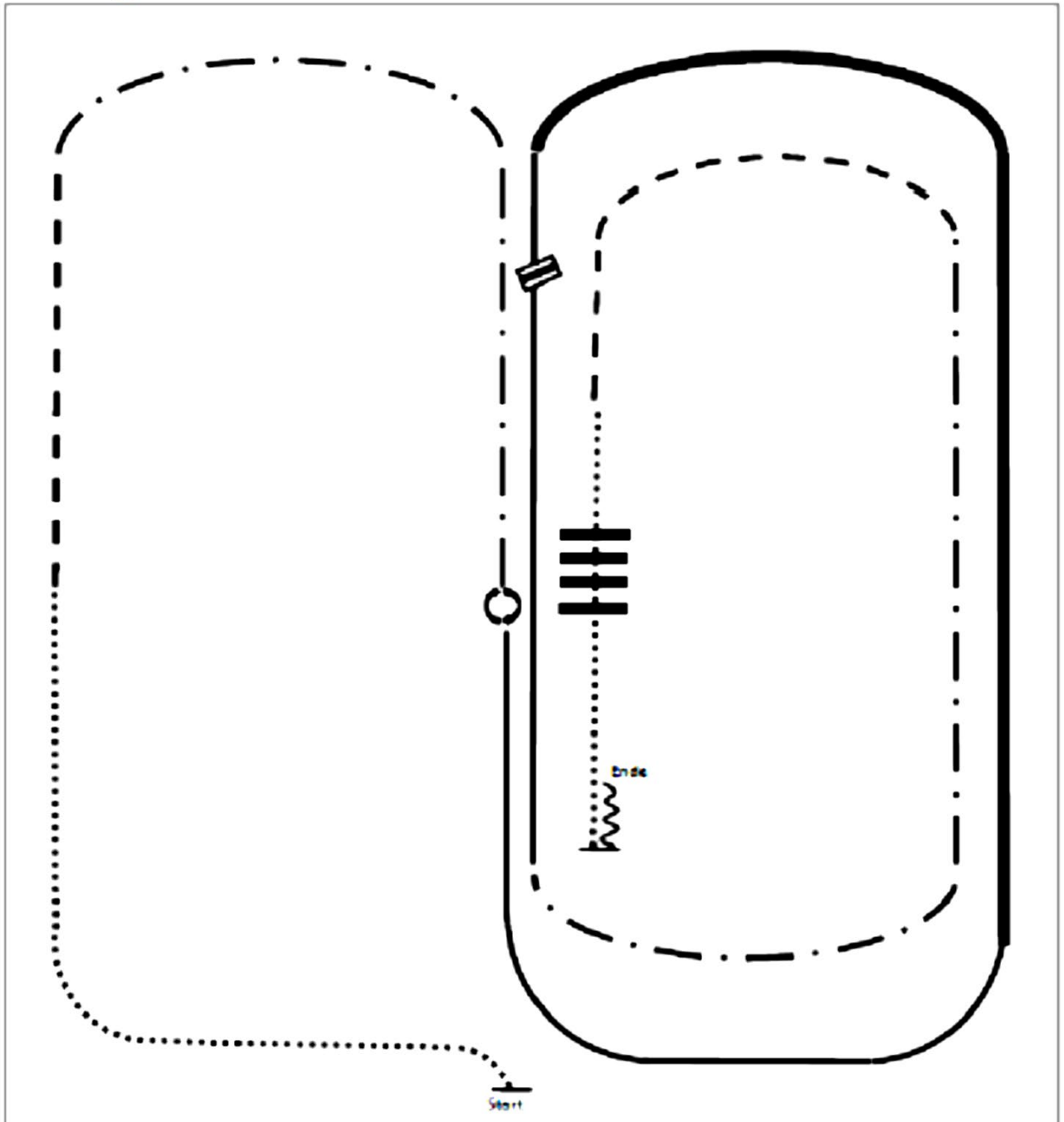

- (1) Walk
- (2) Trot
- (3) Extendes Trot
- (4) Stop, 360° Turns (beide Richtungen)
- (5) Linksgalopp
- (6) Extended Lope links
- (7) Linksgalopp, Galoppwechsel (fliegend oder einfach)
- (8) Rechtsgalopp
- (9) Extended Trot
- (10)Trot
- (11)Walk over
- (12)Stop, Back up

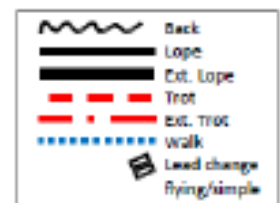



Arenagröße:  
Mind. 20 x 40 m

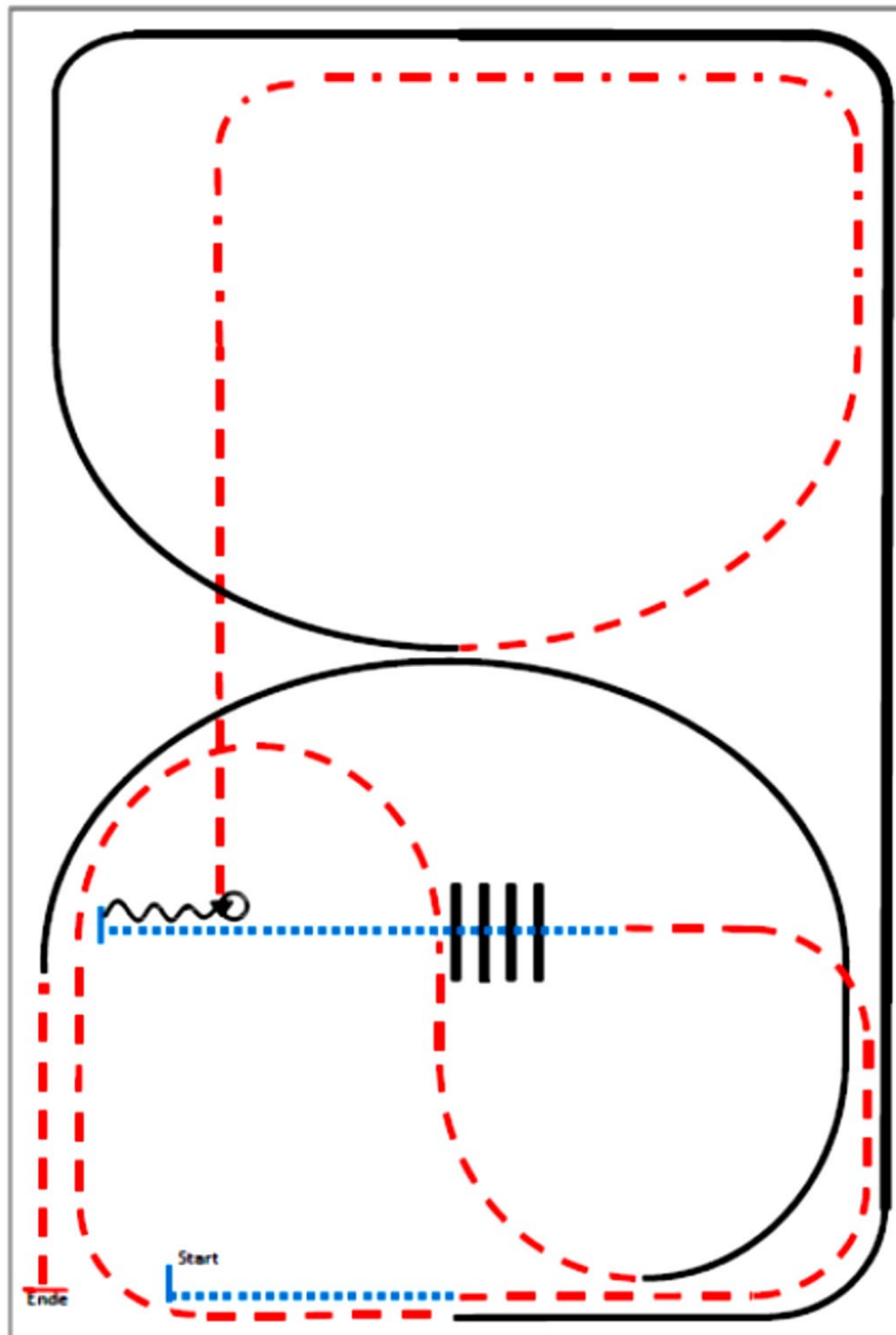

- (1) Walk
- (2) Trot
- (3) Walk over, Walk
- (4) Stop, Back up, 90° Turn rechts
- (5) Trot, Extended Trot, Trot
- (6) Rechtsgalopp
- (7) Extended Lope, Lope
- (8) Trot
- (9) Linksgalopp
- (10) Trot, Stop

# Pattern Ranch Riding #17 – Qjun. LK 1/2

## LK 3

Arenagröße:  
Mind. 20 x 40 m

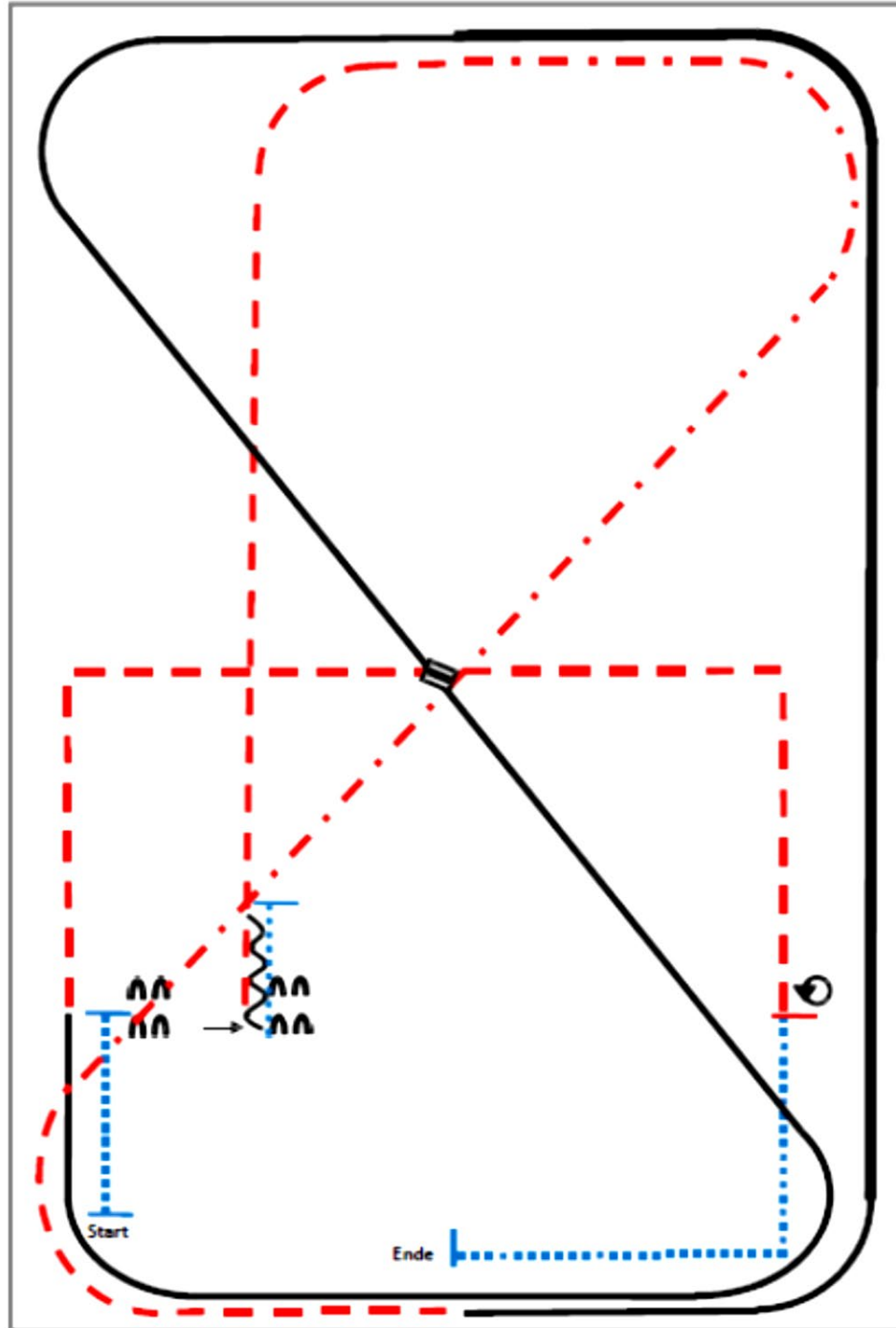

- (1) Walk, Stop
- (2) Sidepass rechts
- (3) Walk, Stop, Back up
- (4) Trot
- (5) Extended Trot, Trot
- (6) Linksgalopp
- (7) Extended Lope, Lope
- (8) Galoppwechsel (fliegend oder einfach)
- (9) Rechtsgalopp
- (10) Trot corners
- (11) Stop, 360° Turn (rechts oder links)
- (12) Walk, Stop

# Pattern Ranch Riding #15 – Q jun. LK 1/2

## LK 3

Arenagröße:  
Mind. 20 x 40 m

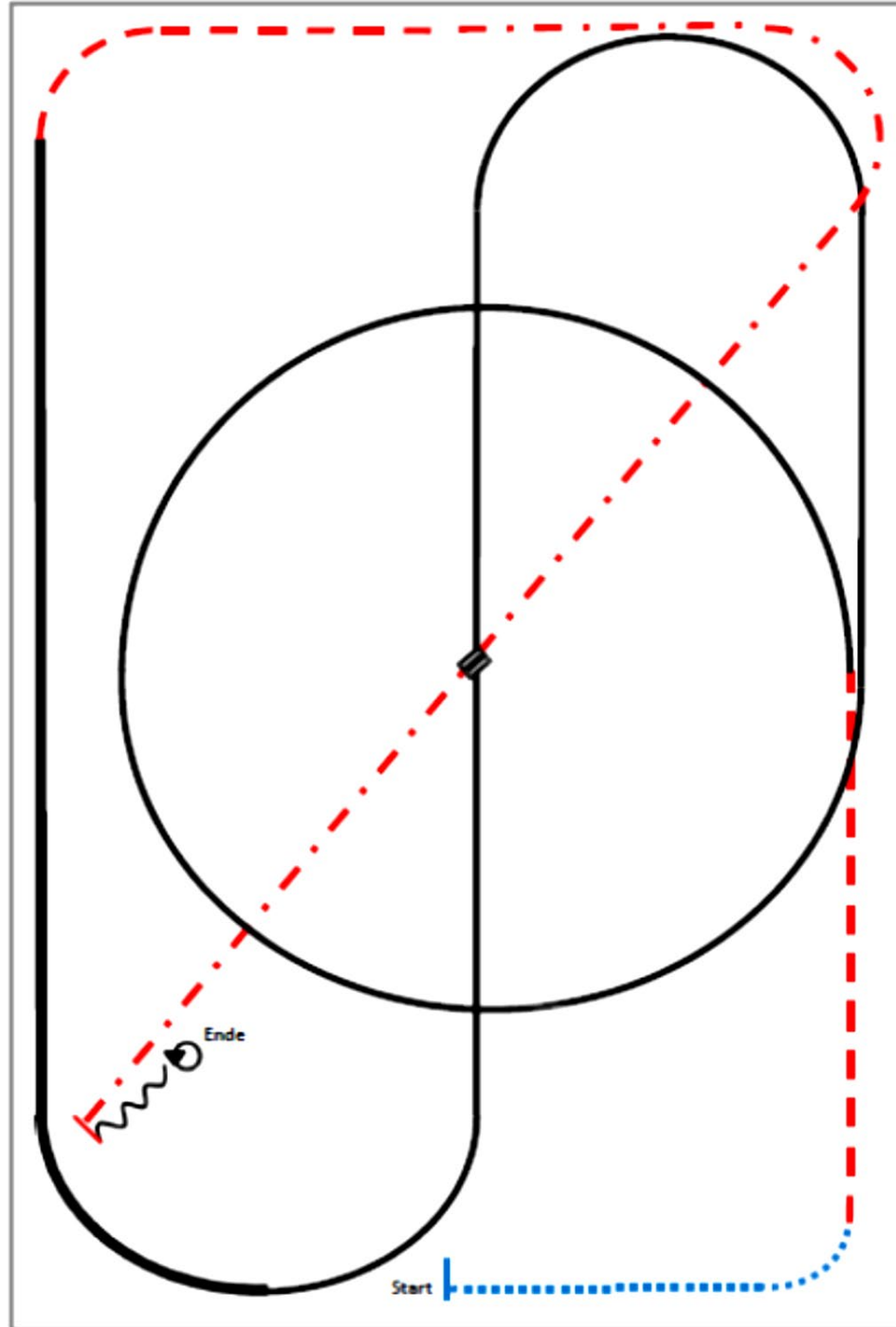

- (1) Walk
- (2) Trot
- (3) Zirkel Linksgalopp, Lope
- (4) Galoppwechsel in der Mitte der Arena  
(fliegend oder einfach)
- (5) Rechtsgalopp
- (6) Extended Lope
- (7) Trot
- (8) Extended Trot
- (9) Stop, Back up
- (10) 360° Turns (beide Richtungen)

## Reining Pattern 10

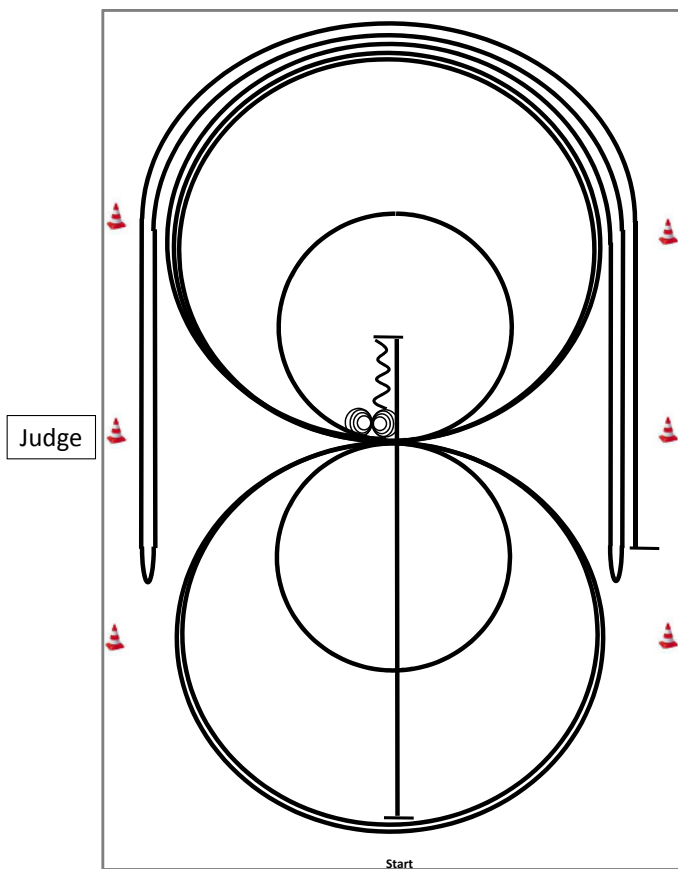

- 1) Run Down auf der Mittellinie, Sliding Stop hinter dem **Mittelmarker**, Rückwärtsrichten bis zur Mitte der Bahn oder mind. 3,00 m, Verharren
- 2) 4 Spins **rechts**, Verharren
- 3) 4¼ Spins **links**, Verharren
- 4) 3 Zirkel Galopp (**rechts**), 1. + 2. groß und schnell, **3. klein** und langsam, Galoppwechsel bei X
- 5) 3 Zirkel Galopp (**links**), **1. klein** und langsam, 2. + 3. groß und schnell, Galoppwechsel bei X
- 6) Galopp (**rechts**) auf dem Zirkel, der nicht geschlossen wird, Run Down entlang der langen Seite, Sliding Stop mind. 6,00 m von der Bande entfernt hinter dem **Mittelmarker**, Rollback **links**, kein Verharren
- 7) Galopp (**links**) auf dem Zirkel, der nicht geschlossen wird, Run Down entlang der langen Seite, Sliding Stop mind. 6,00 m von der Bande entfernt hinter dem **Mittelmarker**, Rollback **rechts**, kein Verharren
- 8) Galopp (**rechts**) auf dem Zirkel, der nicht geschlossen wird, Run Down entlang der langen Seite, Sliding Stop mind. 6,00 m von der Bande entfernt hinter dem **Mittelmarker**, Verharren

	Rückwärts
	Galopp
	Trab

Der Reiter muss das Kopfstück zur Gebisskontrolle vor dem Richter abnehmen.

## Reining Pattern 1

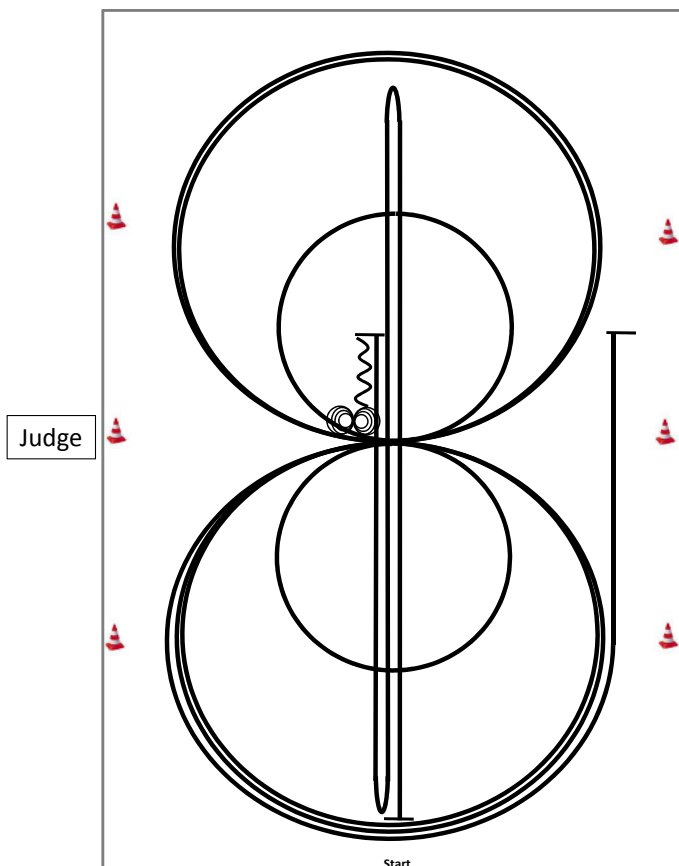

- 1) Run Down auf der Mittellinie, Sliding Stop hinter dem **Endmarker**, Rollback **links**, kein Verharren
- 2) Run Down auf der Mittellinie, Sliding Stop hinter dem **Endmarker**, Rollback **rechts**, kein Verharren
- 3) Run Down auf der Mittellinie, Sliding Stop hinter dem **Mittelmarker**, Rückwärtsrichten bis zur Mitte der Bahn oder mind. 3,00 m, Verharren
- 4) 4 Spins **rechts**, Verharren
- 5) 4¼ Spins **links**, Verharren
- 6) 3 Zirkel Galopp (**links**), 1. groß und schnell, **2. klein** und langsam, 3. groß und schnell, Galoppwechsel bei X
- 7) 3 Zirkel Galopp (**rechts**), 1. groß und schnell, **2. klein** und langsam, 3. groß und schnell, Galoppwechsel bei X
- 8) Galopp (**links**) auf dem Zirkel, der nicht geschlossen wird, Run Down entlang der langen Seite, Sliding Stop mind. 6,00 m von der Bande entfernt hinter dem **Mittelmarker**, Verharren

	Rückwärts
	Galopp
	Trab

Der Reiter muss das Kopfstück zur Gebisskontrolle vor dem Richter abnehmen.

## Reining Pattern 8

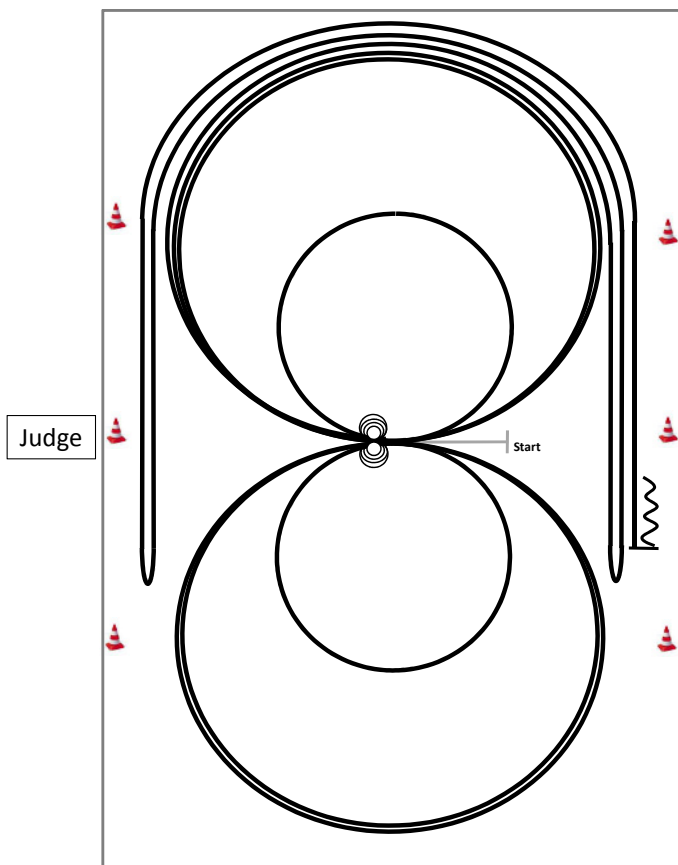

Im Schritt oder Trab zur Mitte der Bahn.

In der YS RN ist das Eintraben zwingend erforderlich.

Beginn der Aufgabe aus dem Schritt oder aus dem Stand.

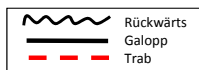

- 1) 4 Spins **links**, Verharren
- 2) 4 Spins **rechts**, Verharren
- 3) 3 Zirkel Galopp (**rechts**), 1. groß und schnell, **2. klein** und langsam,  
3. groß und schnell, Galoppwechsel bei X
- 4) 3 Zirkel Galopp (**links**), 1. groß und schnell, **2. klein** und langsam,  
3. groß und schnell, Galoppwechsel bei X
- 5) Galopp (**rechts**) auf dem Zirkel, der nicht geschlossen wird, Run Down entlang der langen Seite, Sliding Stop mind. 6,00 m von der Bande entfernt hinter dem **Mittelmarker**, Rollback **links**, kein Verharren
- 6) Galopp (**links**) auf dem Zirkel, der nicht geschlossen wird, Run Down entlang der langen Seite, Sliding Stop mind. 6,00 m von der Bande entfernt hinter dem **Mittelmarker**, Rollback **rechts**, kein Verharren
- 7) Galopp (**rechts**) auf dem Zirkel, der nicht geschlossen wird, Run Down entlang der langen Seite, Sliding Stop mind. 6,00 m von der Bande entfernt hinter dem **Mittelmarker**, Rückwärtsrichten mind. 3,00 m, Verharren

Der Reiter muss das Kopfstück zur Gebisskontrolle vor dem Richter abnehmen.

## Reining Pattern 7

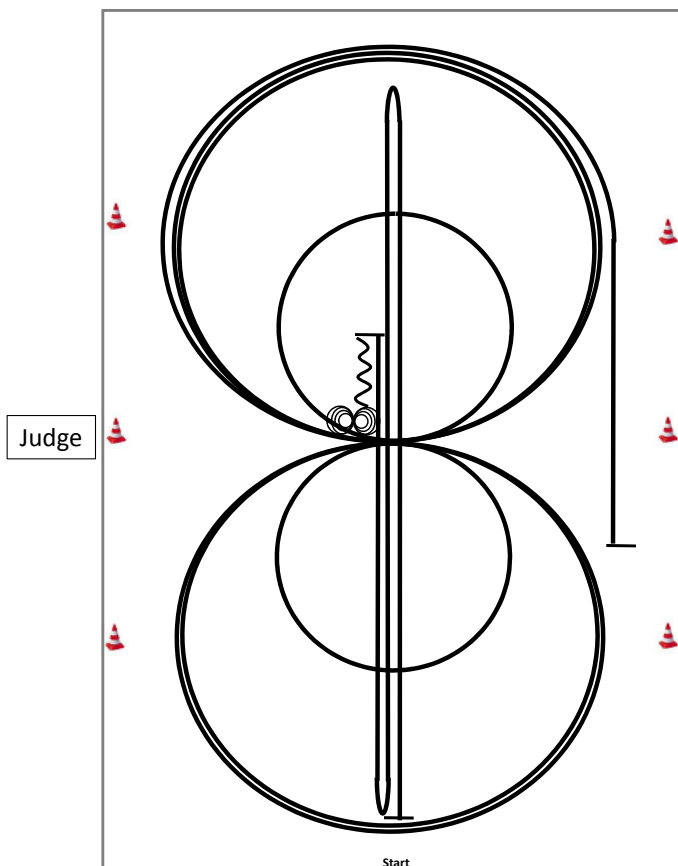

- 1) Run Down auf der Mittellinie, Sliding Stop hinter dem **Endmarker**, Rollback **links**, kein Verharren
- 2) Run Down auf der Mittellinie, Sliding Stop hinter dem **Endmarker**, Rollback **rechts**, kein Verharren
- 3) Run Down auf der Mittellinie, Sliding Stop hinter dem **Mittelmarker**, Rückwärtsrichten bis zur Mitte der Bahn oder mind. 3,00 m, Verharren
- 4) 4 Spins **rechts**, Verharren
- 5) 4¼ Spins **links**, Verharren
- 6) 3 Zirkel Galopp (**rechts**), 1. + 2. groß und schnell, **3. klein** und langsam, Galoppwechsel bei X
- 7) 3 Zirkel Galopp (**links**), 1. + 2. groß und schnell, **3. klein** und langsam, Galoppwechsel bei X
- 8) Galopp (**rechts**) auf dem Zirkel, der nicht geschlossen wird, Run Down entlang der langen Seite, Sliding Stop mind. 6,00 m von der Bande entfernt hinter dem **Mittelmarker**, Verharren

	Rückwärts
	Galopp
	Trab

Der Reiter muss das Kopfstück zur Gebisskontrolle vor dem Richter abnehmen.

### Youngstars Challenge Pattern 6 (6j.)

(Empfohlen für Hallen oder Plätze ab 25x50m)

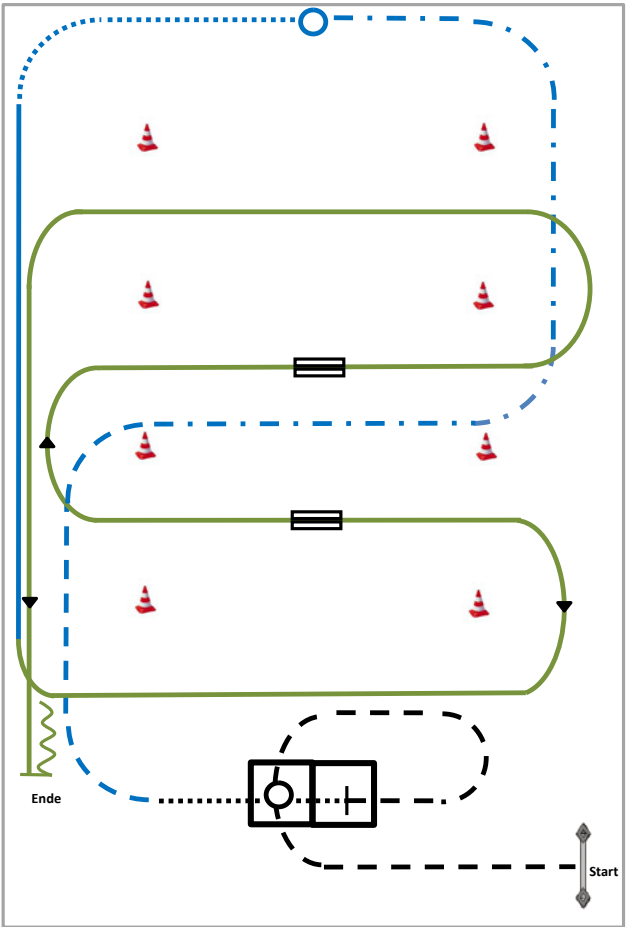

- 1) Tor (TH)
- 2) Jog over, Jog in, Stop (TH)
- 3) Walk in, 360° Turn either way, Walk out (TH)
- 4) Trot, Extended Trot, Stop (RR)
- 5) Turn 360° (each direction either way first) (RR)
- 6) Walk, Lope (RR)
- 7) Galoppwechsel mit Seitenwechsel (WR)
- 8) Galoppwechsel mit Seitenwechsel (WR)
- 9) Linksgalopp, Stop, Rückwärtsrichten (WR)

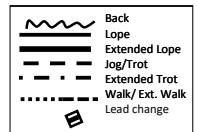



## Reining Pattern 8

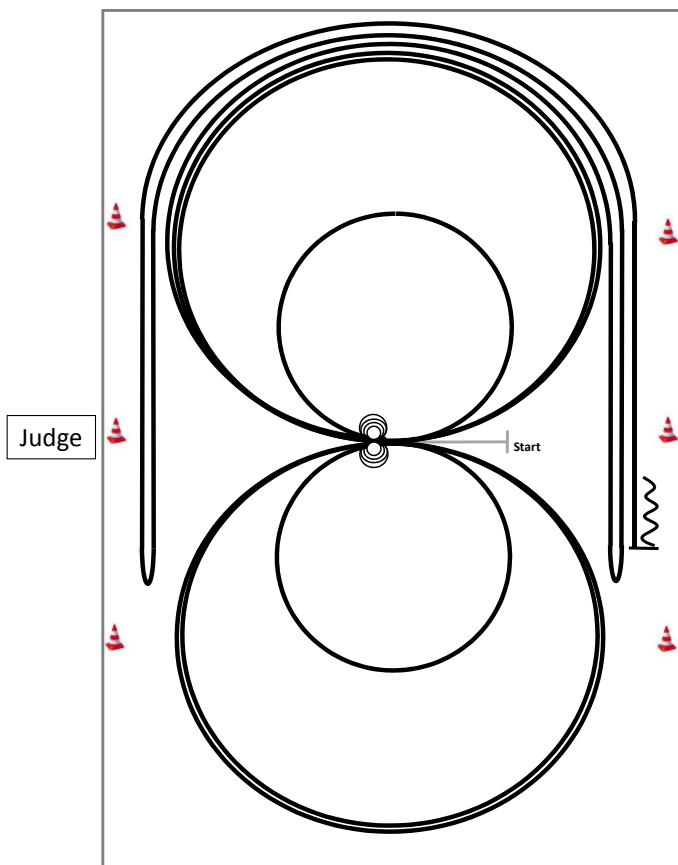

Im Schritt oder Trab zur Mitte der Bahn.

In der YS RN ist das Eintraben zwingend erforderlich.

Beginn der Aufgabe aus dem Schritt oder aus dem Stand.

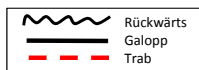

- 1) 4 Spins **links**, Verharren
- 2) 4 Spins **rechts**, Verharren
- 3) 3 Zirkel Galopp (**rechts**), 1. groß und schnell, **2. klein** und langsam, 3. groß und schnell, Galoppwechsel bei X
- 4) 3 Zirkel Galopp (**links**), 1. groß und schnell, **2. klein** und langsam, 3. groß und schnell, Galoppwechsel bei X
- 5) Galopp (**rechts**) auf dem Zirkel, der nicht geschlossen wird, Run Down entlang der langen Seite, Sliding Stop mind. 6,00 m von der Bande entfernt hinter dem **Mittelmarker**, Rollback **links**, kein Verharren
- 6) Galopp (**links**) auf dem Zirkel, der nicht geschlossen wird, Run Down entlang der langen Seite, Sliding Stop mind. 6,00 m von der Bande entfernt hinter dem **Mittelmarker**, Rollback **rechts**, kein Verharren
- 7) Galopp (**rechts**) auf dem Zirkel, der nicht geschlossen wird, Run Down entlang der langen Seite, Sliding Stop mind. 6,00 m von der Bande entfernt hinter dem **Mittelmarker**, Rückwärtsrichten mind. 3,00 m, Verharren

Der Reiter muss das Kopfstück zur Gebisskontrolle vor dem Richter abnehmen.

### Jungferde Trail Pattern 7 (5j.)

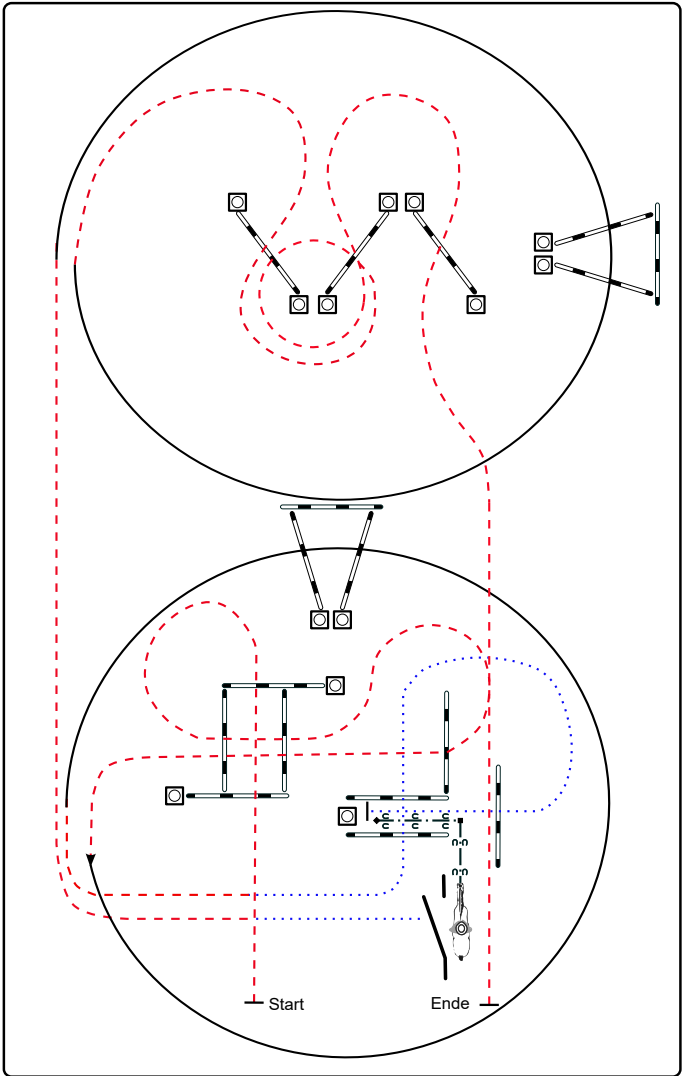

- 1) Trabstangen (4,00 m, 2,00 m)
- 2) Linksgalopp Galoppstangen (Abstand mittig 2,00 m), Trab
- 3) Schritstangen (Abstand 1,20 m), Schritt in Gasse
- 4) Rückwärts L zum Tor, Seiltor (linke Hand)
- 5) Schritt, Trab, Rechtsgalopp Galoppstangen (Abstand mittig 2,00 m)
- 6) Trabstangen

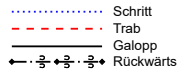

### Jungpferde Trail Pattern 6 (4j.)

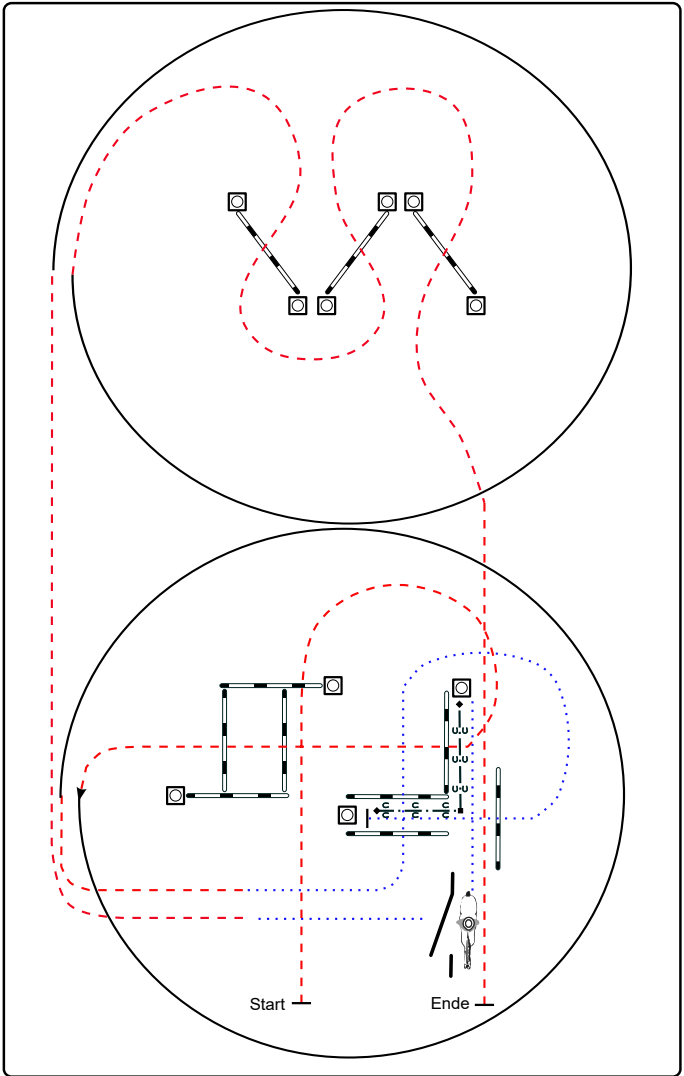

- 1) Trabstangen (2,00 m)
- 2) Linksgalopp, Trab
- 3) Schrittstangen (1,20 m), Schritt in Gasse
- 4) Rückwärts L, Schritt zum Tor, Seiltor (rechte Hand)
- 5) Schritt, Trab, Rechtsgalopp
- 6) Trabstangen

- ⋯ Schritt
- - - Trab
- Galopp
- ← · ↻ · ↻ · ↻ · → Rückwärts

Ranch Riding Jungfer Pattern 6 (5j.)

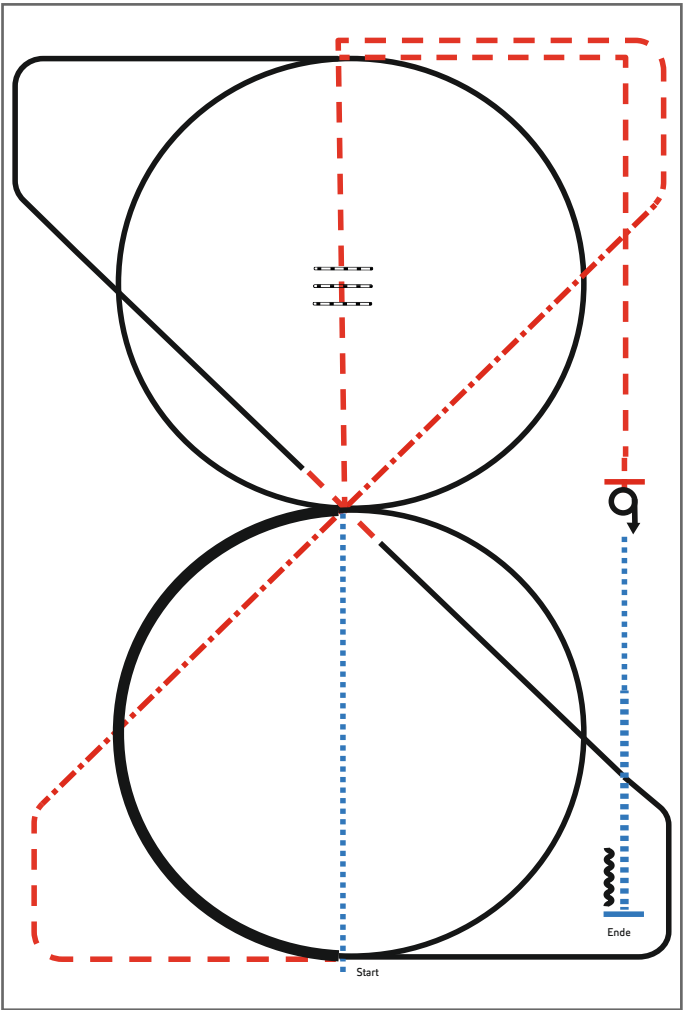

- 1) Walk, Trot over, Trot
- 2) Extended Trot, Trot
- 3) Lope LL 1/2 circle, extended Lope 1/2 circle, Lope
- 4) Simple or flying lead change, Lope RL, Lope circle
- 5) Trot, Stop, Turns 360° each direction
- 6) Walk, extended Walk, Stop, Back up

Legende:	
Walk	
Trot	
Extended Trot	
Lope	
Extended Lope	
Back-up	

Ranch Riding Jungferde Pattern 5 (4j.)

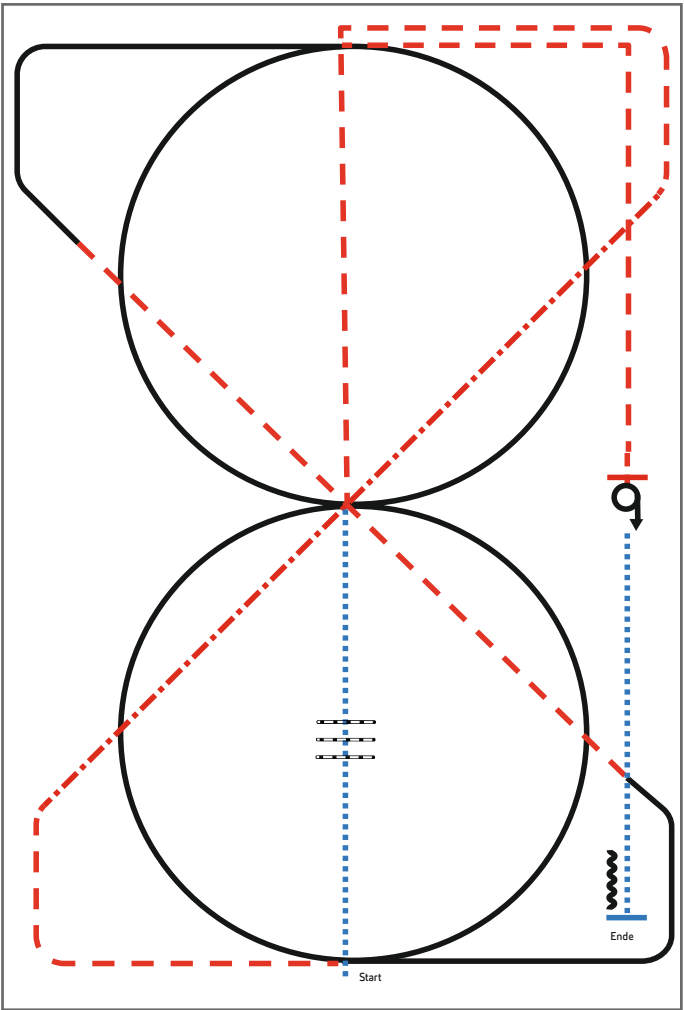

- 1) Walk, Walk over, Walk
- 2) Trot, extended Trot, Trot
- 3) Lope LL circle, Lope, Trot
- 4) Lope RL, circle, Trot
- 5) Stop, Turn 360° left or right
- 6) Walk, Stop, Back up

Legende:	
Walk	
Trot	
Extended Trot	
Lope	
Extended Lope	
Back-up	

### Jungferde Reining Pattern 3 (4j./5j.)

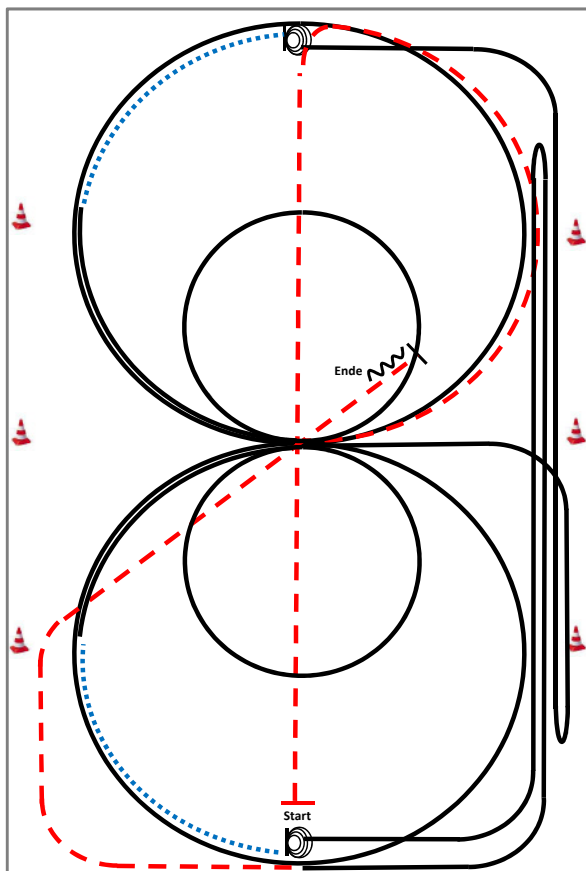

	Rückwärts
	Galopp
	Trab
	Schritt

- 1) Trab durch die Länge der Bahn, Trab  $\frac{1}{2}$  Zirkel
- 2) 2 Zirkel Galopp (**rechts**), 1. groß und schnell, **2. klein** und langsam, weiter  $\frac{1}{4}$  Zirkel, Schritt bis Mitte kurze Seite, Stop
- 3) 4 Spins **rechts**, Verharren
- 4) Galopp (**rechts**) auf dem Zirkel, der nicht geschlossen wird, Run Down entlang der langen Seite, Sliding Stop mind. 6,00 m von der Bande entfernt hinter dem **Endmarker**, Rollback **links**, kein Verharren, Galopp bis X
- 5) 2 Zirkel Galopp (**links**), 1. groß und schnell, **2. klein** und langsam, weiter  $\frac{1}{4}$  Zirkel, Schritt bis Mitte kurze Seite, Stop
- 6) 4 Spins **links**, Verharren
- 7) Galopp (**links**) auf dem Zirkel, der nicht geschlossen wird, Run Down entlang der langen Seite, Sliding Stop mind. 6,00 m von der Bande entfernt hinter dem **Endmarker**, Rollback **rechts**, kein Verharren
- 8) Galopp bis Mitte kurze Seite, Trab, auf der Diagonalen, hinter X Stop, Rückwärtsrichten mind. 3,00 m, Verharren

Der Reiter muss das Kopfstück zur Gebisskontrolle vor dem Richter abnehmen.

## Jungferde Basis Pattern 6 (5j.)

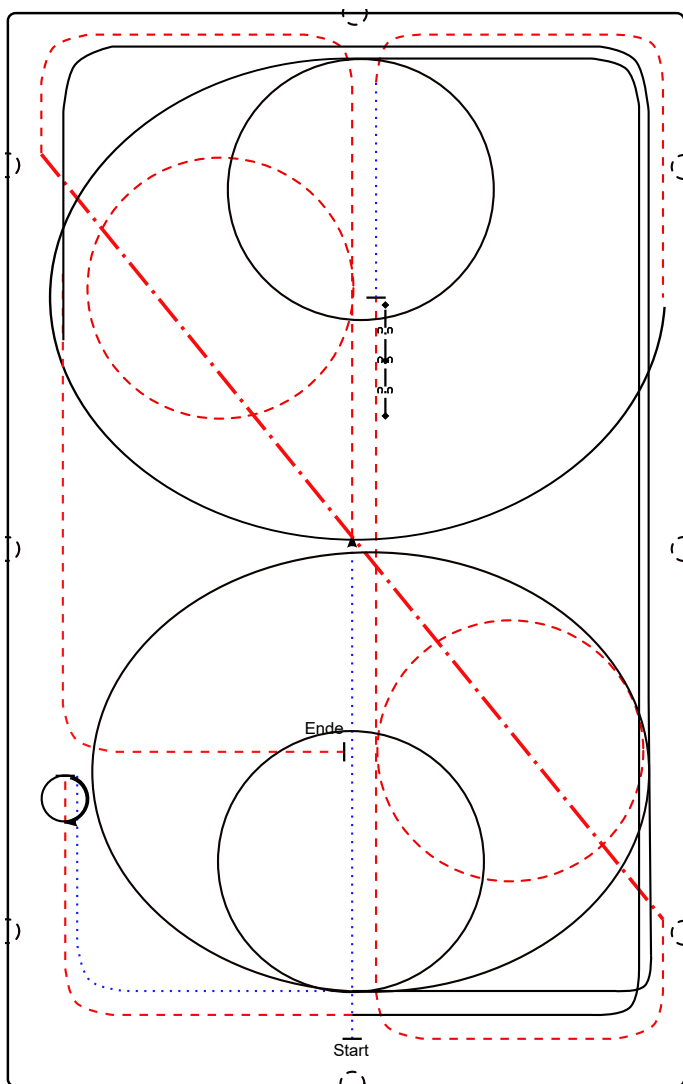

- 1) Schritt durch die Länge der Bahn, Trab bei X, Volte (**links**), ganze Bahn
- 2) Verstärkter Trab auf der Diagonalen, Trab durch die Länge der Bahn, Volte (**rechts**), weiter durch die Länge der Bahn
- 3) Stop, Rückwärts (mind. 2 Pferdelängen), Schritt, Trab ganze Bahn
- 4) Rechtsgalopp 3/4 Zirkel, 1 Volte, ganze Bahn, Trab
- 5) Stop, 540° HHW (**rechts**), Schritt
- 6) Linksgalopp 1 Zirkel, 1 Volte, ganze Bahn, Trab, Stop auf Höhe der Mittellinie

### Jungferde Basis Pattern 5 (4j.)

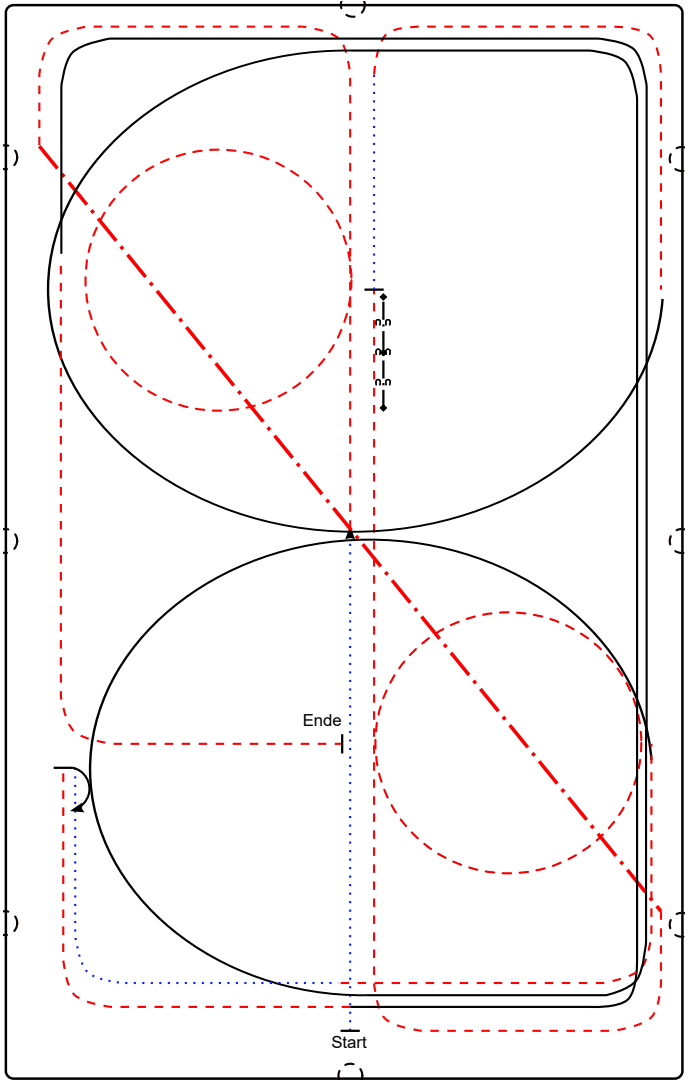

- 1) Schritt durch die Länge der Bahn, Trab bei X, Volte (**links**), ganze Bahn
- 2) Verstärkter Trab auf der Diagonalen, Trab durch die Länge der Bahn, Volte (**rechts**), weiter durch die Länge der Bahn
- 3) Stop, Rückwärts (mind. 2 Pferdelängen), Schritt, Trab ganze Bahn
- 4) Rechtsgalopp 3/4 Zirkel, ganze Bahn, Trab
- 5) Stop, 180° HHW (**rechts**), Schritt, Trab, ganze Bahn
- 6) Linksgalopp 3/4 Zirkel, ganze Bahn, Trab, Stop auf Höhe der Mittellinie

- ..... Schritt
- - - - - Trab
- Galopp
- ◄ - - - - - ► Rückwärts



## Working Cowhorse Pattern 11

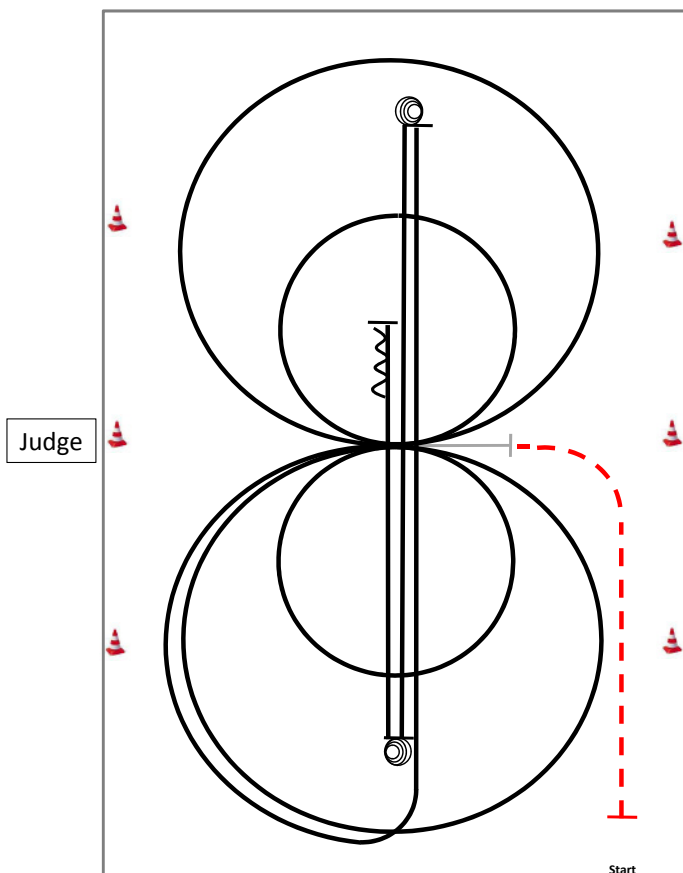

Im Trab zur Mitte der Bahn.  
Beginn der Aufgabe aus dem Stand.

	Rückwärts
	Galopp
	Trab

- 1) 2 Zirkel Galopp (**links**), 1. groß und schnell, **2. klein** und langsam, Galoppwechsel bei X
- 2) 2 Zirkel Galopp (**rechts**), 1. groß und schnell, **2. klein** und langsam, Galoppwechsel bei X
- 3) Galopp (**links**) auf dem Zirkel, der nicht geschlossen wird, Run Down auf der Mittellinie, Sliding Stop hinter dem **Endmarker**
- 4) 3½ Spins **links**
- 5) Run Down auf der Mittellinie, Sliding Stop hinter dem **Endmarker**
- 6) 3½ Spins **rechts**
- 7) Run Down auf der Mittellinie, Sliding Stop hinter dem **Mittelmarker**, Rückwärtsrichten mind. 3,00m

Verharren, um das Ende des Patterns anzuzeigen.

# Horse & Dog Trail LK1-3 A/B

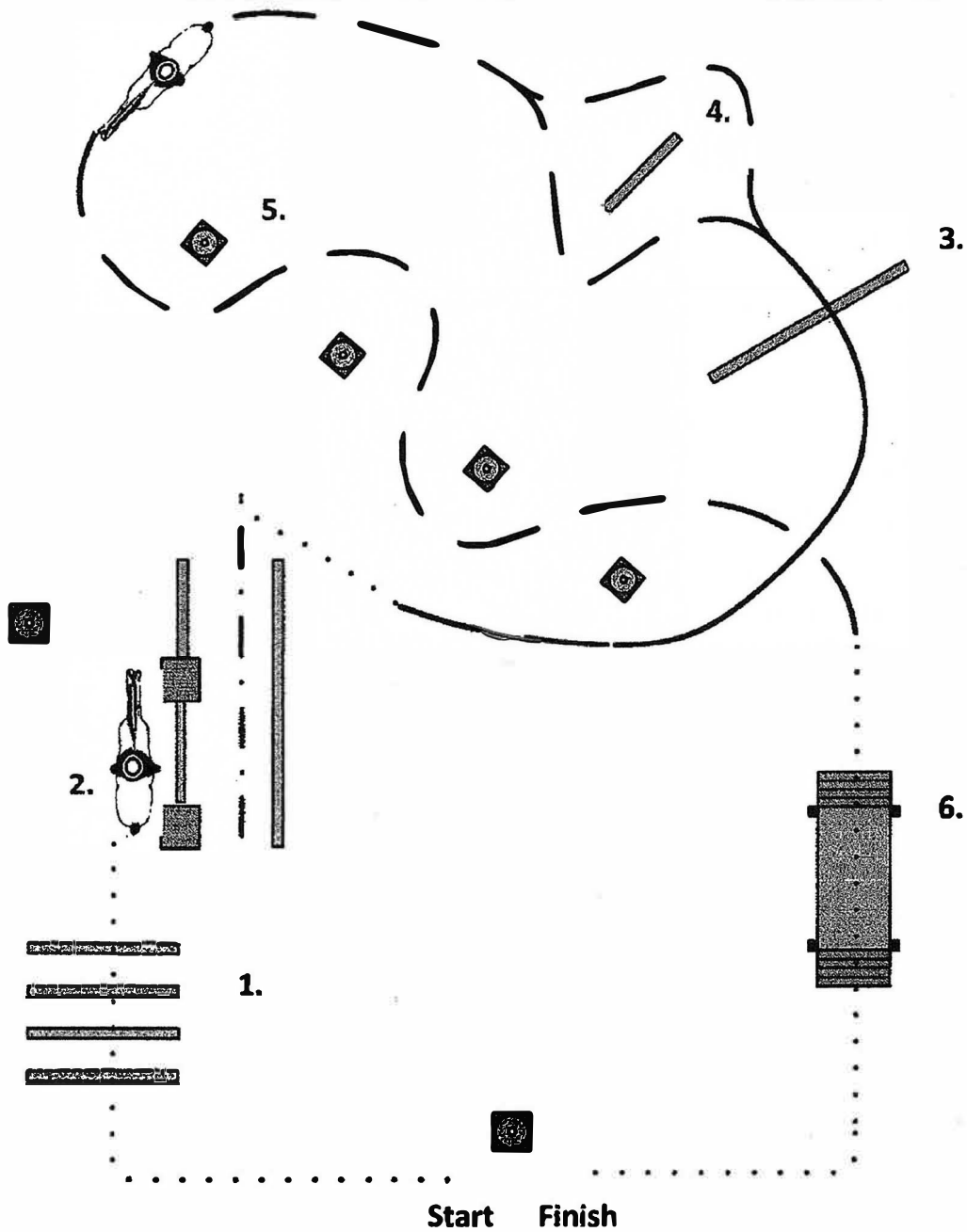

Bei Start Hund ableinen

1. Walk over

2. Hund abliegen, Tor (right hand), Backup, Hund nachrufen

3. Lope over *left lead*

4. Sprung für Hund

5. Jog slalom

6. Brücke; Hund

vorausschicken oder nachrufen

Bei Finish Hund anleinen

..... Walk

— — — Jog

- · - · - Extended Jog

— — — Lope

- · - · - Backup

↻ ↑ ↻ Sidepass