

# Patternheft

## Hessenmeisterschaft 2010



„Landesmeisterschaft“ der **evu** Hessen

mit „Reining Night“ der **NRHA** Hessen

und „Mannschaftswettbewerb“



Countryparty mit „**LIVE MUSIK**“ am Samstagabend  
Veranstalter; **AS-KO GmbH** Infos: 0151-16305882

**AS-KO GmbH**  
unabhängiger Versicherungsmakler seit 1980

Der Gesamterlös wird den Fördervereinen der IGS Guxhagen und der Grundschule Fuldafrick gespendet

# Organisation

---

<b>Veranstalter:</b>	<b>ASS-KO GmbH, Dörnhagen</b>
<b>Turnierleitung:</b>	<b>Peter Raabe</b>
<b>EWU/NRHA RichterIn:</b>	<b>Thomas Hoppe, Mike Stöhr</b>
<b>EWU Ringstewart:</b>	<b>Renate Maus, Renate Leimbach</b>
<b>Reitplatzaufsicht:</b>	<b>Thomas Schließmann</b>
<b>Ansage:</b>	<b>Sylvia Draht / Dieter Maus / Sabine Gasmann</b>
<b>Doorman:</b>	<b>Meike Kimmel / Nathalie Ziegler</b>
<b>Pacourchef:</b>	<b>Frank Brüggemann</b>
<b>Hufschmied:</b>	<b>Thorsten Böhme auf Abruf</b>
<b>Tierarzt:</b>	<b>Beate Dömges 0176/80 21 87 59</b>
<b>Sanitätsdienst:</b>	<b>DLRG Ortsverband Guxhagen-Melsungen Einsatzleitung F. Schmoll 0170/33 87 986</b>
<b>Bereitschaftsarzt:</b>	<b>Dr. Stroop, Dr. Schröder</b>
<b>Logistik/Sicherheit</b>	<b>DLRG Ortsverband Guxhagen-Melsungen Einsatzleitung F. Schmoll 0170/33 87 986</b>
<b>Theke Bewirtung:</b>	<b>Jutta Ziegler</b>
<b>Ansprechpartner:</b>	<b>Sabine Gasmann, Jutta &amp; Malte Ziegler</b>

**....alles in Zusammenarbeit mit vielen tollen Helfern....**

# Zeitplan

**Öffnung der Meldestelle jeweils eine Stunde vor Prüfungsbeginn!**

**Freitag, 27.08.2010**

Beginn	Prüfung	Prüfungsbezeichnung	Dauer	Ende	Starts	Reitplatz	Richter
08:00	LK 1/2 SSH	Showmanship at Halter	00:15	08:15	3	Halle	TH
08:15	LK 5A TH	Trail	00:20	08:35	3	Halle	TH
08:35	LK 4A TH	Trail	01:00	09:35	14	Halle	TH
09:35	LK 3A TH	Trail	01:05	10:40	16	Halle	TH
10:40	LK 2A sen TH	Senior Trail	00:50	11:30	11	Halle	TH
11:30	LK 1A sen TH	Senior Trail	00:50	12:20	11	Halle	TH
12:20	LK 1/2 A jun TH	Junior Trail	00:40	13:00	8	Halle	TH
13:00	JUPF TH 4j	Jungpferde Trail 4 jährig	00:30	13:30	4	Halle	TH
13:30	JUPF TH 5j	Jungpferde Trail 5 jährig	00:45	14:15	6	Halle	TH
14:15	Pause	Mittagspause	00:30	14:45			
14:45	LK 4A WHS	Western Horsemanship	00:30	15:15	13	Halle	TH
15:15	LK 5A WHS	Western Horsemanship	00:15	15:30	3	Halle	TH
15:30	LK 3A WHS	Western Horsemanship	00:35	16:05	15	Halle	TH
16:05	LK 2A sen SUHO	Senior Superhorse	00:30	16:35	5	Halle	TH
16:35	LK 2A sen WR	Senior Western Riding	00:15	16:50	4	Halle	TH
16:50	LK 3A WR	Western Riding	00:15	17:05	4	Halle	TH
17:05	LK 1 WR*	Western Riding	00:25	17:30	9	Halle	TH
17:30	Sonderprüfung	Green Reiner	00:20	17:50	3	Halle	TH
17:50	Sonderprüfung	Rookie	00:40	18:30	7	Halle	TH
18:30	Sonderprüfung	Non Pro	00:50	19:20	9	Halle	TH
19:20	Sonderprüfung	Open	00:30	19:50	5	Halle	TH
19:50	Sonderprüfung	Jackpot Open	00:45	20:35	8	Halle	TH

**Samstag, 28.08.2010**

Beginn	Prüfung	Prüfungsbezeichnung	Dauer	Ende	Starts	Reitplatz	Richter
09:00	LK 1/2 B WPL	Western Pleasure	00:15	09:15	3	Halle	TH
09:15	LK 1/2 A jun WPL	Junior Western Pleasure	00:15	09:30	7	Halle	TH
09:30	LK 1/2 B TH	Trail	00:25	09:55	4	Halle	TH
09:55	WT	Walk Trot Trail 6-10	00:25	10:20	5	Halle	TH
10:20	WT	Walk Trot Trail 11-14	00:30	10:50	6	Halle	TH
10:50	WT	Walk Trot Pleasure 6-10	00:10	11:00	4	Halle	TH
10:45	LK 3/4 SSH	Showmanship at Halter	00:15	11:15	7	Aussenplatz	MS
11:00	WT	Walk Trot Pleasure 11-14	00:15	11:15	6	Halle	TH
11:15	LK 4B TH	Trail	00:40	11:55	8	Aussenplatz	MS
11:15	WT	Walk Trot Horsemanship 6-10	00:15	11:30	3	Halle	TH
11:30	WT	Walk Trot Horsemanship 11-14	00:20	11:50	7	Halle	TH
11:50	JUPF BA 4j	Jungpferde Basis 4 jährig	00:45	12:35	6	Halle	TH
11:55	LK 4A RN	Reining	00:30	12:25	6	Aussenplatz	MS
12:25	LK 3B RN	Reining	00:25	12:50	5	Aussenplatz	MS
12:35	JUPF BA 5j	Jungpferde Basis 5 jährig	00:50	13:25	7	Halle	TH
12:50	LK 4B WHS	Western Horsemanship	00:20	13:10	7	Aussenplatz	MS
13:10	LK 4A WPL	Western Pleasure	00:20	13:30	15	Aussenplatz	MS
13:25	Pause	Mittagspause	00:30	13:55			

## Bitte beachten:

**Die Startreihenfolge wird an der Meldestelle, sowie am Abreiteplatz ausgehängt.**

**Alle Angaben im Patterneft ohne Gewähr!**

**Achtung, einige Pattern sind für mehrere Prüfungen!!!**

# Zeitplan

**Öffnung der Meldestelle jeweils eine Stunde vor Prüfungsbeginn!**

**Samstag, 28.08.2010**

Beginn	Prüfung	Prüfungsbezeichnung	Dauer	Ende	Starts	Reitplatz	Richter
13:55	LK 4B RN	Reining	00:25	14:20	4	Aussenplatz	MS
13:55	LK 1/2 B RN	Reining	00:00	13:55	1	Halle	TH
13:55	LK 2A jun RN	Junior Reining	00:25	14:20	4	Halle	TH
14:20	LK 5A WPL	Western Pleasure	00:10	14:30	3	Aussenplatz	MS
14:20	LK 1A jun RN	Junior Reining	00:25	14:45	4	Halle	TH
14:30	LK 3B WHS	Western Horsemanship	00:15	14:45	5	Aussenplatz	MS
14:45	LK 3A RN	Reining	00:25	15:10	4	Aussenplatz	MS
14:45	LK 2A sen WPL	Senior Western Pleasure	00:10	14:55	5	Halle	TH
14:55	LK 1A sen WPL	Senior Western Pleasure	00:15	15:10	10	Halle	TH
15:10	LK 3B TH	Trail	00:25	15:35	5	Aussenplatz	MS
15:10	LK 2A sen RN	Senior Reining	00:55	16:05	10	Halle	TH
15:35	LK 4B WPL	Western Pleasure	00:15	15:50	7	Aussenplatz	MS
15:50	LK 3B WPL	Western Pleasure	00:10	16:00	5	Aussenplatz	MS
16:00	LK 3A WPL	Western Pleasure	00:25	16:25	18	Aussenplatz	MS
16:05	LK 1A sen RN	Senior Reining	00:40	16:45	7	Halle	TH
16:45	Sonderprüfung	Horse & Dog Trail	00:25	17:10	4	Halle	TH
17:10	LK 1 sen SUHO	Senior Superhorse	00:50	18:00	9	Halle	TH
18:00	LK 2A WHS	Western Horsemanship	00:15	18:15	4	Halle	TH
18:15	LK 1A WHS	Western Horsemanship	00:30	18:45	12	Halle	TH
18:45	LK 1/2 B WHS	Western Horsemanship	00:15	19:00	4	Halle	TH

**Sonntag, 29.08.2010**

Beginn	Prüfung	Prüfungsbezeichnung	Dauer	Ende	Starts	Reitplatz	Richter
08:00	M LK 2/1 B SSH	Meisterschaftsklasse Showmanship at Halter	00:15	08:15	3	Halle	TH
08:15	M LK 2/1 A jun	Meisterschaftsklasse Junior Reining	00:35	08:50	6	Halle	TH
08:50	M LK 2/1 A WHS	Meisterschaftsklasse Western Horsemanship	00:25	09:15	10	Halle	TH
09:15	M LK 2/1 B TH	Meisterschaftsklasse Trail	00:20	09:35	3	Halle	TH
09:35	M LK 2/1 A jun TH	Meisterschaftsklasse Junior Trail	00:45	10:20	10	Halle	TH
10:20	M LK 2/1 A sen WPL	Meisterschaftsklasse Senior Western Pleasure	00:20	10:40	11	Halle	TH
10:40	M LK 2/1 B WPL	Meisterschaftsklasse Western Pleasure	00:10	10:50	2	Halle	TH
10:50	JUPF RN 4j	Jungpferde Reining 4 jährig	00:20	11:10	3	Halle	TH
11:10	JUPF RN 5j	Jungpferde Reining 5 jährig	00:20	11:30	3	Halle	TH
11:30	M LK 2/1 A jun WPL	Meisterschaftsklasse Junior Western Pleasure	00:15	11:45	7	Halle	TH
11:45	M LK 2/1 B WHS	Meisterschaftsklasse Western Horsemanship	00:15	12:00	4	Halle	TH
12:00	FZ	Führzügelklasse	00:15	12:15	5	Halle	TH
12:15	Pause	Mittagspause	00:30	12:45			
12:45	M LK 2/1 A sen	Meisterschaftsklasse Senior Trail	01:25	14:10	19	Halle	TH
14:10	M LK 2/1 B RN	Meisterschaftsklasse Reining	00:10	14:20	1	Halle	TH
Anschl.	M LK 2/1 A sen	Meisterschaftsklasse Senior Reining	01:15		14	Halle	TH
Anschl.	M LK 2/1 WR	Western Riding	00:35		14	Halle	TH
Anschl.	M LK 2/1 sen SUHO	Meisterschaftsklasse Senior Superhorse	01:30		17	Halle	TH

- Wir gestalten Ihre Betriebsrente
- Individuell auf Basis Ihrer Lohndaten
- Wir zeigen Ihnen Ihre staatliche Förderung
- Wir informieren Sie über Ihr Versorgungswerk

**AS-KO GmbH**  
Versicherungsmakler

Ihr unabhängiger Versicherungsmakler seit 1990

Melsunger Str. 38 • 34277 Fulda brück  
Tel. 0 56 65 - 9 47 80 • info@ass-ko.de

www.ass-ko.de

Start	Reiter	Plz.	Wohnort	Klasse	LV	Pferd	Rasse
1	Leichter, Rita LK 4A TH; LK 4A WHS; LK 4A WPL	37120	Bovenden	LK 4A	Mambo WGP	Wallach 1999	Wallach 1999
2	Lambart, Angela LK 4A RN; LK 4A WHS; LK 4A WPL	37127	Scheden	LK 4A	Bocksbühl Allan Wel.D	Wallach 1991	Wallach 1991
3	Mohn, Bianca LK 3A TH; LK 3A WPL; LK 3A WR	63505	Langensfeld	LK 3A	Vagabund WB	Wallach 2000	Wallach 2000
4	Fiedler, Susanne Sonderprüfung	64401	Groß -	LK 5A	Olik FJ	Wallach 1997	Wallach 1997
5	Schmidberger, Julia LK 1A sen TH; LK 1A sen WPL; LK 1/2 SSH; LK 1A WHS; M LK 2/1 A sen WPL	61194	Niddatal	LK 1A	SF Change in Boston APP	Wallach 1992	Wallach 1992
6	Augustat, Sofie LK 4B TH; LK 4B WHS; LK 4B WPL	37247	Großalmerode-	LK 4B	Joker's Leonora KN	Stute 2000	Stute 2000
7	Hildebrand, Dominik LK 1A jun RN	35519	Rockenberg	LK 1A	Topsign Bonanza LA APP	Stute 2005	Stute 2005
8	Hildebrand, Dominik LK 1A sen WPL; LK 1A WHS; M LK 2/1 A sen WPL; M LK 2/1 A WHS	35519	Rockenberg	LK 1A	Frosty Lil Duke APP	Wallach 2002	Wallach 2002
9	Viehmann, Julia LK 3A TH; LK 3A WHS; LK 3A WPL	37120	Billingshausen	LK 3A	Mr. Jingles WGP	Wallach 2001	Wallach 2001
10	Krönung, Britta LK 2A sen RN; LK 2A sen TH; M LK 2/1 A sen RN; Sonderprüfung; Sonderprüfung	61449	Steinbach/Ts.	LK 2A	King Badgers Hickory QH	Wallach 1992	Wallach 1992
11	Krönung, Britta LK 2A sen RN; LK 2A sen TH; M LK 2/1 A sen RN; Sonderprüfung; Sonderprüfung	61449	Steinbach/Ts.	LK 2A	Jacs Benito Red QH	Stute 1997	Stute 1997
12	Kripping-Haag, Caroline LK 1/2 A jun TH; LK 1/2 A jun WPL; LK 1 WR*; M LK 2/1 A jun TH; M LK 2/1 A jun WPL; M LK 2/1 WR	63619	Bad Orb	LK 1A	Me The Duke QH	Hengst 2004	Hengst 2004
13	Kripping-Haag, Caroline LK 1A sen RN; LK 1 sen SUHO; LK 1A sen TH; M LK 2/1 sen SUHO; M LK 2/1 A sen TH	63619	Bad Orb	LK 1A	BH Commander Breeze QH	Wallach 1996	Wallach 1996
14	Schikora, Frederyk LK 1A jun RN; M LK 2/1 A jun RN; Sonderprüfung	63165	Mühlheim	LK 1A	Great Whizkid QH	Stute 2005	Stute 2005
15	Wörle, Bianca Janine JUPF RN 5j; Sonderprüfung	63654	Büdingen	LK 2A	Great Whizkid QH	Stute 2005	Stute 2005
16	Schikora, Frederyk LK 1A sen RN; M LK 2/1 A sen RN; Sonderprüfung; Sonderprüfung	63165	Mühlheim	LK 1A	Pride of Pepper QH	Wallach 2002	Wallach 2002
17	Wörle, Bianca Janine LK 2A sen RN; M LK 2/1 A sen RN; Sonderprüfung; Sonderprüfung; Sonderprüfung	63654	Büdingen	LK 2A	Robin WGP	Wallach 1998	Wallach 1998
18	Rehren, Katharina JUPF RN 5j; JUPF TH 5j; M LK 2/1 A jun RN; M LK 2/1 A jun TH	30989	Gehrden	LK 1A	HC Chex N Chex QH	Stute 2005	Stute 2005
19	Rehren, Katharina JUPF BA 5j; JUPF TH 5j	30989	Gehrden	LK 1A	Smills Flying Singer QH	Wallach 2005	Wallach 2005
20	Götte, Regina M LK 2/1 A sen RN; M LK 2/1 sen SUHO; M LK 2/1 A	57290	Neunkirchen	LK 1A	Double Oak Lightning QH	Stute 1999	Stute 1999
21	Jäger, Julia LK 3/4 SSH; LK 4A TH; LK 4A WHS; LK 4A WPL	35260	Stadtallendorf	LK 4A	Ima Handsome Pilot QH	Wallach 2005	Wallach 2005
22	Günther, Thomas JUPF BA 4j; JUPF RN 4j; JUPF TH 4j; LK 2A jun RN; M LK 2/1 A jun RN; M LK 2/1 A jun TH; Sonderprüfung; Sonderprüfung	34292	Ahnatal	LK 2A	Super Silver Haze QH	Hengst 2006	Hengst 2006
23	Günther, Thomas JUPF BA 4j; JUPF RN 4j; JUPF TH 4j; LK 2A jun RN; LK 1/2 A jun TH; M LK 2/1 A jun RN; M LK 2/1 A jun TH	34292	Ahnatal	LK 2A	Lukies Penny Maus QH	Stute 2006	Stute 2006
24	Günther, Thomas LK 2A sen RN; LK 2A sen SUHO; LK 2A sen WR; M LK 2/1 A sen RN; M LK 2/1 sen SUHO; M LK 2/1 WR	34292	Ahnatal	LK 2A	Royals Poco Lena QH	Stute 1994	Stute 1994
25	Ackermann, Andrea LK 1A WHS; M LK 2/1 A sen TH	63785	Obernburg	LK 1A	Nannos Chico Hal	Wallach 1996	Wallach 1996
26	Hayn, Martina LK 3A TH; LK 3A WHS; LK 3A WPL	63808	Haibach	LK 3A	Cascaya ArbV	Stute 1998	Stute 1998
27	Menz, Steffi LK 4A WPL	34628	Willingshausen	LK 4A	Ima Peppy Eddy APP	Stute 2005	Stute 2005
28	Bambey, Carsten JUPF RN 4j; Sonderprüfung	34626	Neukirchen-Sei	LK 3A	Blue Dun It PH	Wallach 2006	Wallach 2006
29	Grieneisen, Kurt LK 4A TH	34537	Bad	LK 4A	Danas Running QH	Wallach 2004	Wallach 2004
30	Grieneisen, Diana LK 1 sen SUHO; LK 1A sen TH; LK 1 WR*; M LK 2/1 sen SUHO; M LK 2/1 A sen TH	34537	Bad	LK 1A	CG Stargate Miss QH	Stute 1999	Stute 1999
31	Grieneisen, Diana LK 1/2 A jun TH; LK 1/2 A jun WPL; M LK 2/1 A jun TH; M LK 2/1 A jun WPL	34537	Bad	LK 1A	Danas Running QH	Wallach 2004	Wallach 2004
32	Grieneisen, Kurt LK 4A WPL	34537	Bad	LK 4A	Melody QH	Stute 2005	Stute 2005
33	Aschenbrenner, Gaby LK 5A WHS; LK 5A WPL	34277	Fuldabrück	LK 5A	HL QH	Wallach 2004	Wallach 2004
34	Aschenbrenner, Jasmin LK 4A TH; LK 4A WHS; LK 4A WPL	34277	Fuldabrück	LK 4A	HA Snooker Special QH	Wallach 2004	Wallach 2004
35	Schwehn, Julia JUPF TH 5j; LK 3A TH; LK 3A WHS	35745	Herborn	LK 3A	Kings Blue McCue QH	Wallach 2005	Wallach 2005
36	Reuß, Selina WT; WT; WT	63773	Mömbris	LK 5B	Wambli Hanta Yo APP	Wallach 2003	Wallach 2003

37	Helwig, Jana Katrin LK 1/2 B TH; LK 1/2 B WHS; LK 1/2 B WPL; M LK 2/1 B TH; M LK 2/1 B WHS	35519	Oppershofen	LK 2B	Just Call Me Pelle N	Wallach 1994
38	Hofmann, Angela LK 4A TH; LK 4A WHS	36320	Kirtorf	LK 4A	Birka DF	Stute 1996
39	Schäfer, Franziska LK 4B RN; LK 4B TH; LK 4B WHS; LK 4B WPL	35440	Linden	LK 4B	Heza Dancing Wizard PH	Wallach 2002
40	Volmer, Ute LK 1/2 A jun TH; LK 1/2 A jun WPL; LK 1A WHS; M LK 2/1 A jun TH; M LK 2/1 A jun WPL; M LK 2/1 A	34454	Arolsen	LK 1A	GW Specialist Glo QH	Wallach 2004
41	Volmer, Carolin LK 3B WHS; LK 3B WPL	34454	Bad Arolsen	LK 3B	Tiara Son,P	Stute 1992
42	Hoffner, Lea LK 1/2 B RN; LK 1/2 B WHS; LK 1/2 B WPL; M LK 2/1 B RN; M LK 2/1 B SSH; M LK 2/1 B WHS; M LK 2/1 B WPL	64342	Seeheim-Jüge	LK 1B	Top Gun BH APP	Wallach 2003
43	Ehrenberg, Andrea LK 3A TH	35641	Schöffengrund	LK 3A	Thore FJ	Wallach 2001
44	Ehrenberg, Neele LK 3B TH	35641	Schöffengrund	LK 3B	Thore FJ	Wallach 2001
45	Ehrenberg, Solveigh WT	35641	Schöffengrund	LK 5B	Thore FJ	Wallach 2001
46	Schließner, Nadine LK 4B TH; LK 4B WHS; LK 4B WPL	35418	Buseck	LK 4B	Laxi	Wallach Son,P
47	Rüdinger, Kathrin LK 1A sen WPL; LK 1A WHS	35463	Fernwald	LK 1A	Powerty's Spotted SS	Wallach 1998
48	Grabowski, Olivia LK 1A sen RN; LK 1A sen WPL	37434	Gieboldehaus	LK 1A	Rasmus Arv	Wallach 1996
49	Goldmann, Anja LK 3A RN; LK 3A WPL	37434	Gieboldehaus	LK 3A	Bueno Vaquero Par QH	Wallach 2001
50	Schmidt, Sybille LK 1 sen SUHO; LK 1A sen TH; LK 1 WR; M LK 2/1 sen SUHO; M LK 2/1 A sen TH; M LK 2/1 WR; M LK 2/1 A sen WPL; M LK 2/1 A WHS	37434	Gieboldehaus	LK 1A	Missy Taris Wimpy QH	Stute 2003
51	Mock, Stephanie LK 3A TH; LK 3A WHS; LK 3A WPL	37412	Herzberg a.	LK 3A	Alex Hal	Wallach 1996
52	Gottschalk, Sabrina LK 3A TH; LK 3A WHS; LK 3A WPL	37217	Witzenhausen	LK 3A	Ima Blazin Serenade QH	Stute 2004
53	Werner, Carmen LK 4A RN; LK 4A TH; LK 4A WHS; LK 4A WPL	34277	Fuldabrück	LK 4A	Kims Majusa Chex QH	Stute 2002
54	Schlömp, Julia LK 3/4 SSH; LK 4A TH; LK 4A WHS; LK 4A WPL	34549	Edertal-Affolde	LK 4A	Justa Silver Twist QH	Wallach 2005
55	Djeri, Julia LK 1A sen TH; LK 1A WHS; M LK 2/1 A sen TH; M LK 2/1 A WHS	63526	Erlensee	LK 1A	Ates Hal	Wallach 1997
56	Djeri, Julia LK 1/2 A jun WPL; M LK 2/1 A jun TH; M LK 2/1 A jun WPL; JUPF TH 5j; LK 1/2 A jun TH	63526	Erlensee	LK 1A	Olenas Thunder Lady QH	Stute 2005
57	Djeri, Kerstin LK 3A TH; LK 3A WHS; LK 3A WPL	63526	Erlensee	LK 3A	Sallyna Of Katanga PH	Stute 2000
58	Djeri, Carolin LK 1/2 B TH; LK 1/2 B WHS; M LK 2/1 B TH; M LK 2/1 B WHS	63526	Erlensee	LK 1B	Ates Hal	Wallach 1997
59	Djeri, Carolin JUPF BA 5j; LK 1/2 SSH; LK 1/2 B TH; M LK 2/1 B	63526	Erlensee	LK 1B	Olenas Thunder Lady QH	Stute 2005
60	Barten, Luzie WT; WT; WT	36214	Nentershausen	LK 5B	Solid Par QH	Wallach 1997
61	Rochow, Jasmin LK 4A WHS; LK 4A WPL	35282	Rauschenberg	LK 4A	Doc Tejano Chex PH	Wallach 2005
62	Lemmer, Birgit JUPF BA 5j	35274	Kirchhain	LK 1A	Doc Tejano Chex PH	Wallach 2005
63	Achterberg, Nadine LK 4A TH; LK 4A WPL	37293	Herleshhausen	LK 4A	Small Town Charlene QH	Stute 2000
64	Beyer, Jana LK 5A TH	36214	Nentershausen	LK 5A	Solid Par QH	Wallach 1997
65	Keil, Patricia WT; WT	64354	Reinheim	LK 5B	Olik FJ	Wallach 1997
66	Franke, Astrid LK 1 sen SUHO; LK 1A sen TH; LK 1A sen WPL; LK 1 WR; LK 1A WHS; M LK 2/1 sen SUHO; M LK 2/1 A sen TH; M LK 2/1 A sen WPL; M LK 2/1 WR	34637	Holzburg	LK 1A	GMG Blueeyed Sally PH	Stute 1998
67	Hildebrand, Daniela M LK 2/1 A WHS; LK 2A sen TH; LK 2A sen WPL; LK 2A WHS; M LK 2/1 A sen WPL	36214	Nentershausen	LK 2A	Jacks Ladyface PH	Stute 1998
68	Hildebrand, Luisa FZ	36214	Nentershausen	LK 5B	Jacks Ladyface PH	Stute 1998
69	Hildebrand, Daniela LK 2A sen TH	36214	Nentershausen	LK 2A	Solid Par QH	Wallach 1997
70	Sauer, Ursula JUPF BA 4j; JUPF TH 4j; LK 3A WHS	37235	Hessisch	LK 3A	HC Chip Chip Hurray PH	Wallach 2006
71	Leimbach, Renate LK 1/2 A jun WPL; M LK 2/1 A jun TH; M LK 2/1 A jun WPL	33100	Paderborn	LK 2A	HC Chip Chip Hurray PH	Wallach 2006
72	Jonas, Caroline WT; WT; WT	34537	Bad	LK 5B	Samira FL	Stute 2004
73	Erlach, Amy FZ	35469	Allendorf	LK 5B	Santana WGP	Stute 1999
74	Gärtner, Hanna FZ	35469	Allendorf	LK 5B	Tweety WGP	Stute 1998
75	Erlach, Cecile FZ	35469	Allendorf	LK 5B	Simba WGP	Wallach 1990

76	Hofmann, Christin LK 4B TH; LK 4B WHS; LK 4B WPL	35469	Allendorf	LK 4B QH	MG Annie Badger 1999	Stute
77	Hofmann, Lea-Sophie WT; WT; WT	35469	Allendorf	LK 5B		Simba
78	Thum, Hanna LK 4A RN; LK 4A TH; LK 4A WHS; LK 4A WPL	35392	Gießen	LK 4A	Filou 1249 WGP	Wallach 1996
79	Petri, Andreas LK 4A RN; LK 4A TH; LK 4A WHS; LK 4A WPL	35519	Rockenberg	LK 4A	FHR Fires Bandit PH	Wallach 1997
80	Schmidt, Leonie WT; WT; WT	63526	Erlensee	LK 5B	Milli SH/B	Stute 1997
81	Schmidt, Jan-Luca WT; WT; WT	63526	Erlensee	LK 5B	Milli SH/B	Stute 1997
82	Weber, Virginia LK 3A RN; LK 3A TH; LK 3A WHS; LK 3A WPL; LK 3A WR LK 2A sen RN; LK 2A sen SUHO; M LK 2/1 A sen RN; QH M LK 2/1 sen SUHO; Sonderprüfung; Sonderprüfung; Sonderprüfung	65719	Hofheim	LK 3A	Mac Coys Pathfinder QH	Wallach 1998
84	Rath, Hiltrud LK 1A sen WPL; LK 1A WHS; M LK 2/1 A sen TH; M LK 2/1 A sen WPL; M LK 2/1 WR; M LK 2/1 A WHS	59929	Brilon-Alme	LK 1A	Ima Cool Te N Te QH	Hengst 2001
85	Frühauf, Jürgen LK 1/2 A jun TH; LK 1/2 A jun WPL; JUPF BA 5j; JUPF RN 5j; JUPF TH 5j; LK 2A jun RN	61381	Friedrichsdorf	LK 2A	Dancing Boys Button PH	Wallach 2005
86	Borowitz, Natalie LK 3A TH; LK 3A WHS; LK 3A WPL	34277	Fuldabrück	LK 3A	HC Time To Travel PH	Wallach 2003
87	Zahn, Melanie LK 1A sen RN; LK 1A sen TH; LK 1A sen WPL; LK 1A WHS; M LK 2/1 A sen TH; M LK 2/1 A sen WPL; M LK 2/1 A WHS	60326	Frankfurt/Main	LK 1A	Give A Chic A Break QH	Wallach 1999
88	Zahn, Norma LK 3/4 SSH	60326	Frankfurt-M.	LK 4A	Give A Chic A Break QH	Wallach 1999
89	Rückert, Sandra LK 2A sen RN; M LK 2/1 A sen RN; Sonderprüfung; Sonderprüfung; Sonderprüfung	65606	Villmar	LK 2A	Dun It Exciting QH	Wallach 1998
90	Heyde, Melanie LK 3/4 SSH; LK 3B TH; LK 3B WHS; LK 3B WPL	63543	Neuberg	LK 3B	Arielle KL	Stute 1999
91	Heyde, Nathalie WT; WT; WT	63543	Neuberg	LK 4B	Merlin WGP	Wallach 2002
92	Ude, Eva M LK 2/1 sen SUHO; M LK 2/1 A sen TH; M LK 2/1	64747	Breuberg	LK 1A	Bayoto Peppy Son QH	Wallach 1997
93	Schmidt, Sophia LK 4B TH; LK 4B WPL	36214	Nentershausen	LK 4B	Small Town Charlene QH	Stute 2000
94	Repp, Verena LK 3B RN; LK 3B TH; LK 3B WHS; LK 3B WPL	35625	Hüttenberg	LK 3B	Shadow WGP	Wallach 1999
95	Sauer, Nele LK 1 sen SUHO; LK 1 WR*; M LK 2/1 sen SUHO; M LK 2/1 WR	35325	Mücke	LK 1B	Domino WGP	Wallach 1992
96	Lemmer, Birgit LK 1A jun RN; LK 1/2 A jun TH; LK 1/2 A jun WPL; LK 1A WHS; M LK 2/1 A jun TH; M LK 2/1 A jun WPL; M LK 2/1 A WHS	35274	Kirchhain	LK 1A	BV Justafreckledtari QH	Stute 2004
97	Lemmer, Birgit JUPF BA 4j	35274	Kirchhain	LK 1A	Truelution QH	Stute 2006
98	Grohmann, Manuela LK 3A WPL; LK 3A WR	63599	Biebergemünd	LK 3A	Highländer Te Too QH	Hengst 2001
99	Grohmann, Walter LK 4A RN; LK 4A TH; LK 4A WHS; LK 4A WPL	63599	Biebergemünd	LK 4A	Simply Red Lena QH	Stute 2002
100	Grohmann, Clint WT; WT	63599	Biebergemünd	LK 5B	Happy Lilli Express QP	Stute 2000
101	Eimer, Thomas LK 4A WPL; LK 4A RN; LK 4A TH; LK 4A WHS	63110	Rodgau	LK 4A	Naz Hal	Wallach 1995
102	Weiland, Claudia JUPF BA 5j; JUPF TH 5j	63110	Rodgau	LK 3A	Agitano BE Hal	Wallach 2005
103	Degenhardt, Nathalie LK 4B RN; LK 3/4 SSH; LK 4B TH; LK 4B WHS; LK 4B WPL	37287	Reichensachse	LK 4B	Smoke The Tequila PH	Wallach 2002
104	Schumann-Koziolek, Kerstin LK 5A TH; LK 5A WPL	37120	Bovenden	LK 5A	Mr. Jingles WGP	Wallach 2001
105	Schumann-Koziolek, Kerstin LK 5A WHS	37120	Bovenden	LK 5A	Mambo WGP	Wallach 1999
106	Dill, Ute LK 1A sen TH; LK 1A sen WPL; LK 1A WHS	37412	Herzberg	LK 1A	GH Khaaba ARB	Wallach 2003
107	Neitzke, Franziska LK 5A TH; LK 5A WHS	34292	Ahnatal	LK 5A	Caruso APP	Wallach 2002
108	Planmerer, Aline LK 3A TH; LK 3A WHS; LK 3A WPL	63454	Hanau	LK 3A	Pleasant Time QH	Wallach 1996
109	Schelbert, Gabi Sonderprüfung	60437	Frankfurt	LK 3A	Colonel Just Sugar QH	Wallach 1997
110	Dichte, Dettlef LK 1A sen RN; LK 1 sen SUHO; LK 1 WR*; M LK 2/ A sen RN; M LK 2/1 sen SUHO; M LK 2/1 WR; Sonderprüfung	35418	Buseck-Beuern	LK 1A 1	Quixotes Hot Peppy QH	Wallach 1999
111	Steinmetz, Anna-Christina LK 3B RN; Sonderprüfung; Sonderprüfung	37214	Witzenhausen	LK 3B	Okie Dokie Nic QH	Stute 2005
112	Mantel, Nadine LK 3A RN; LK 3A TH; LK 3A WHS; LK 3A WPL	97816	Lohr	LK 3A	Sayad Sha-A	Wallach 2003
113	Giesecke, Andrea LK 3A RN	97851	Bergrothenfels	LK 3A	Funny Little BH QH	Wallach 2002
114	Giesecke, Stefan LK 2A sen SUHO; LK 2A sen TH; M LK 2/1 sen SUHO; M LK 2/1 A sen TH; M LK 2/1 A sen WPL	97851	Bergrothenfels	LK 2A	Funny Little BH QH	Wallach 2002
115	Salomon, Fabienne	97851	Bergrothenfels	LK 4B	Funny Little BH	Wallach

	LK 4B RN	QH	2002				
116	Wallmeroth, Axel LK 1 sen SUHO; LK 1A sen TH; LK 1 WR*	57586	Weitefeld	LK 1A	Cee A Fine Pine QH	Hengst 2000	
117	Dammann, Kirsten LK 5A WPL	37276	Meinhard	LK 5A	Solid Par QH	Wallach 1997	
118	Teneta, Dariusz LK 1A sen RN; M LK 2/1 A sen RN; Sonderprüfung; Sonderprüfung	59269	Beckum	LK 1A	Slide N Chic QH	Hengst 2000	
119	Teneta, Dariusz LK 1A sen RN; M LK 2/1 A sen RN; Sonderprüfung; Sonderprüfung	59269	Beckum	LK 1A	Rustys Lil Topsail APP	Stute 2001	
120	Teneta, Dariusz LK 1A jun RN; M LK 2/1 A jun RN	59269	Beckum	LK 1A	Whizpers Bonita QH	Stute 2005	
121	Röhr, Birga JUPF BA 5j	35423	Lich	LK 1A	Lima Peppy Eddy APP	Stute 2005	
122	Geretschläger, Dana LK 4B RN; LK 4B TH; LK 4B WHS	35415	Pohlheim	LK 4B	Double Oak Paleface PH	Wallach 2001	
123	Röhr, Birga LK 1 sen SUHO; LK 1A sen TH; LK 1A sen WPL; LK 1 WR*; M LK 2/1 sen SUHO; M LK 2/1 A sen TH; M LK 2/1 WR	35423	Lich	LK 1A	Double Oak Paleface PH	Wallach 2001	
124	Gasmann, Sabine LK 2A sen TH; LK 2A sen WPL; LK 2A WHS; M LK 2/1 A sen TH; M LK 2/1 A sen WPL; M LK 2/1 A WHS	34277	Fuldabrück	LK 2A	HC Zippo Inside PH	Wallach 2002	
125	Gasmann, Sabine LK 2A sen TH; M LK 2/1 A sen TH	34277	Fuldabrück	LK 2A	PR Remedys Keens QH	Wallach 2003	
126	Ziegler, Malte LK 2A sen SUHO; LK 2A sen TH; LK 2A sen WPL; LK 2A sen WR; M LK 2/1 sen SUHO; M LK 2/1 A sen TH; M LK 2/1 A sen WPL; M LK 2/1 WR	34277	Fuldabrück	LK 2A	PR Keens Cody QH	Hengst 2002	
127	Zinke, Katja LK 4A TH; LK 4A WHS; LK 4A WPL	34277	Fuldabrück	LK 4A	PR Remedys Keens QH	Wallach 2003	
128	Kimmel, Meike LK 3A TH; LK 3A WHS; LK 3A WPL	35440	Linden	LK 3A	PR Keens Cody QH	Hengst 2002	
129	Brüggemann, Frank LK 2A sen TH; M LK 2/1 A sen TH	34537	Bad	LK 2A	Stockholm Hal	Wallach 2002	
130	Maus, Tobias LK 3A WPL	36326	Antrifftal	LK 3A	Manolito PIN	Wallach 2003	
131	Hönisch, Isabell LK 1/2 SSH; LK 1/2 B TH; LK 1/2 B WHS; LK 1/2 B WPL; M LK 2/1 B SSH; M LK 2/1 B TH; M LK 2/1 B WHS; M LK 2/1 B WPL	59320	Ennigerloh	LK 2B	Jac Break Out QH	Wallach 2003	
132	Hönisch, Birgit LK 3/4 SSH	59320	Ennigerloh	LK 4A	Jac Break Out QH	Wallach 2003	
133	Willen, Natascha LK 2A sen RN	33449	Langenberg	LK 2A	Marilee Dundee QH	Stute 2001	
134	Willen, Sharleena-C. LK 3B RN	33449	Langenberg	LK 3B	Marilee Dundee QH	Stute 2001	
135	Willen, Sharleena-C. LK 3B RN; LK 3B TH; LK 3B WHS; LK 3B WPL	33449	Langenberg	LK 3B	Isle Be A Smokin QH	Stute 2000	
136	Doritke, Martina LK 2A sen TH; LK 2A WHS; M LK 2/1 A sen TH; M LK 2/1 A WHS	63679	Schotten	LK 2A	Stormy Time Freckle QH	Stute 1998	
137	Rieper, Rouven LK 2A sen RN; M LK 2/1 A sen RN; Sonderprüfung; Sonderprüfung; Sonderprüfung	28876	Oyten	LK 2A	Miss Sizzlin Rainman QH	Stute 2001	
138	Rieper, Carolin FZ	LK 5B	Miss Sizzlin Rainman		Stute QH	2001 Hengst 2000	
139	Rieper, Rouven LK 2A sen RN; M LK 2/1 A sen RN; Sonderprüfung; Sonderprüfung; Sonderprüfung	28876	Oyten	LK 2A	Flip N Rooster QH	Hengst 2000	
140	Doritke, Martina LK 2A sen WR; M LK 2/1 sen SUHO; M LK 2/1 WR	63679	Schotten	LK 2A	Flip N Rooster QH	Hengst 2000	
141	Doritke, Martina LK 2A sen WPL; M LK 2/1 sen SUHO; M LK 2/1 A sen WPL; M LK 2/1 WR	63679	Schotten	LK 2A	Highländer Te Too QH	Hengst 2001	
142	Schäfers, Manuela LK 3A WPL	34414	Warburg	LK 3A	Tucker Peppy San QH	Hengst 2003	
143	Sieberhagen, Petra JUPF BA 5j	37287	Wehretal	LK 3A	Colonels Smart Sue QH	Stute 2005	
144	Sieberhagen, Hugo JUPF BA 4j; JUPF TH 4j; LK 2A jun RN; LK 1/2 A ju TH; M LK 2/1 A jun RN; M LK 2/1 A jun TH; M LK 2/1 A jun WPL	37287	Wehretal	LK 2A n	Gold's Remedy QH	Wallach 2006	
145	Herrmann, Nina LK 2A sen RN; LK 2A sen SUHO; LK 2A sen TH; LK 2A sen WPL; LK 2A sen WR; LK 2A WHS; M LK 2/1 A sen RN; M LK 2/1 sen SUHO; M LK 2/1 A sen TH	65779	Kelkheim/Tau	LK 2A	A Missy Olena APP	Stute 2000	
146	Gakenheimer, Britta LK 1 sen SUHO; LK 1A sen TH; LK 1A sen WPL; LK 1 WR*; LK 1A WHS; M LK 2/1 sen SUHO; M LK 2/1 A sen TH; M LK 2/1 WR	61449	Steinbach	LK 1A	Docs Just in Peppy QH	Wallach 1998	
147	Plass, Jaqueline LK 3B RN; LK 3B TH; LK 3B WHS; LK 3B WPL	63517	Rodenbach	LK 3B	Second Chance QH	Wallach 2000	
148	Kratz, Stefanie LK 3A TH; LK 3A WHS; LK 3A WPL	35325	Mücke	LK 3A	Padua LW	Stute 2002	
149	Zweers, Jan Roelof JUPF BA 4j	36154	Hosenfeld-Joss	LK 1A	Goldun Poco Skip QH	Stute 2006	
150	Stephan, Julia LK 3/4 SSH; LK 3A TH; LK 3A WHS; LK 3A WPL; LK 3A WR	64395	Brensbach	LK 3A	Lady Mac Shannon QH	Stute 1996	



151 Bauer, Katja LK 3A WPL; LK 3A TH; LK 3A WHS	63526 Erlensee LK 3A	Yellow King's Daysi WGP	Stute 2003
152 Peter, Tatjana WT; WT	63579 Freigericht LK 5B	Yellow King's Daysi WGP	Stute 2003
153 Schad, Stefanie LK 4A TH; Sonderprüfung	35410 Hungen LK 4A	Manolito Hal	Wallach 1998
154 ReuB, Jennifer LK 4B TH; LK 4B WHS; LK 4B WPL	63776 Mömbris LK 4B	Don Joito CR	Wallach 2000
155 Gilmer, Verena WT; WT; WT	63526 Erlensee LK 5B	Shadow	Wallach

**Hötzel**  
**Werbetechnik**



**Foliendesign**  
**für KFZ, Anhänger,**  
**Schilder,.....**

**Textilveredelung**

**Western-Motive, Logos, Aufkleber &**  
**Strass-Stein-Applikationen**

[rhoetzel@werbetechnik-hoetzel.de](mailto:rhoetzel@werbetechnik-hoetzel.de)  
Tel.: 02045 9502150  
Mobil: 0151 25375643

**Rainer Hötzel**  
**Inhaber**

# Showmanship - M-LK 1/2 B

## LK 1/2 A+B

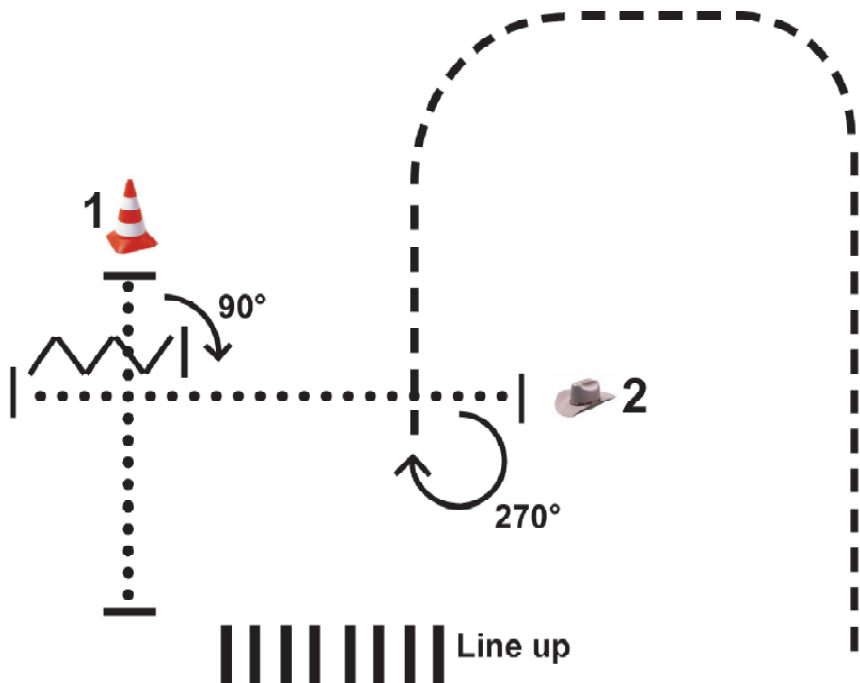

1. Im Schritt zu 1.
3. Stop vor 1.
2. 90° Hinterhandwendung nach rechts.
4. 6 Tritte rückwärts richten.
5. Im Schritt zum Richter (2).
6. Aufstellen zur Begutachtung durch den Richter.
7. 270° Hinterhandwendung nach rechts.
8. Im Jog zum Linen up.

# Showmanship - LK 5/4/3 A+B

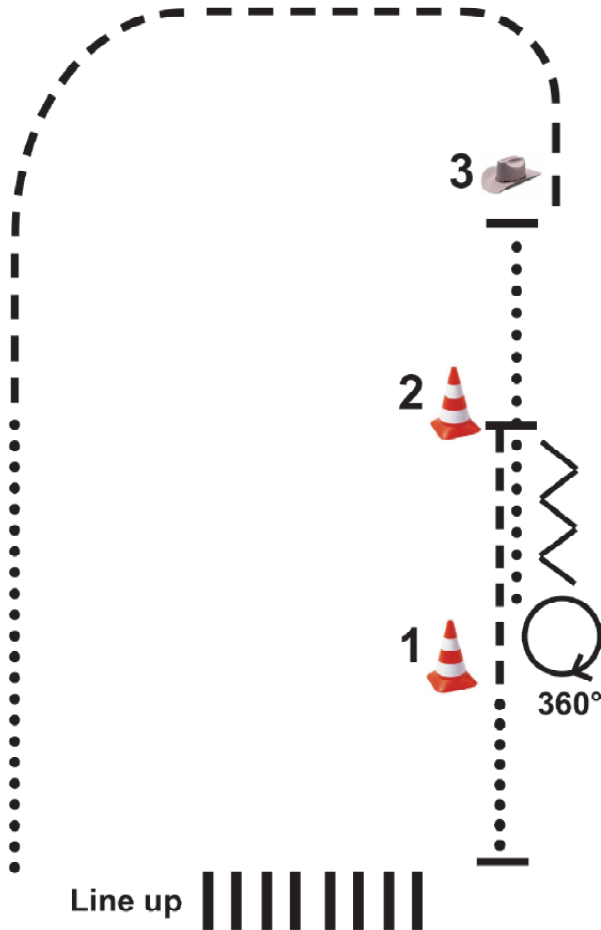

1. Im Schritt zu 1.
2. Im Jog von 1 zu 2.
3. Stop bei 2.
4. 8 Tritte rückwärts richten.
5. 360° Hinterhandwendung nach rechts.
6. Im Schritt zum Richter (3).
7. Aufstellen zur Begutachtung durch den Richter.
8. Im Jog hinter dem Richter bis 2.
9. Im Schritt zum Linen up.

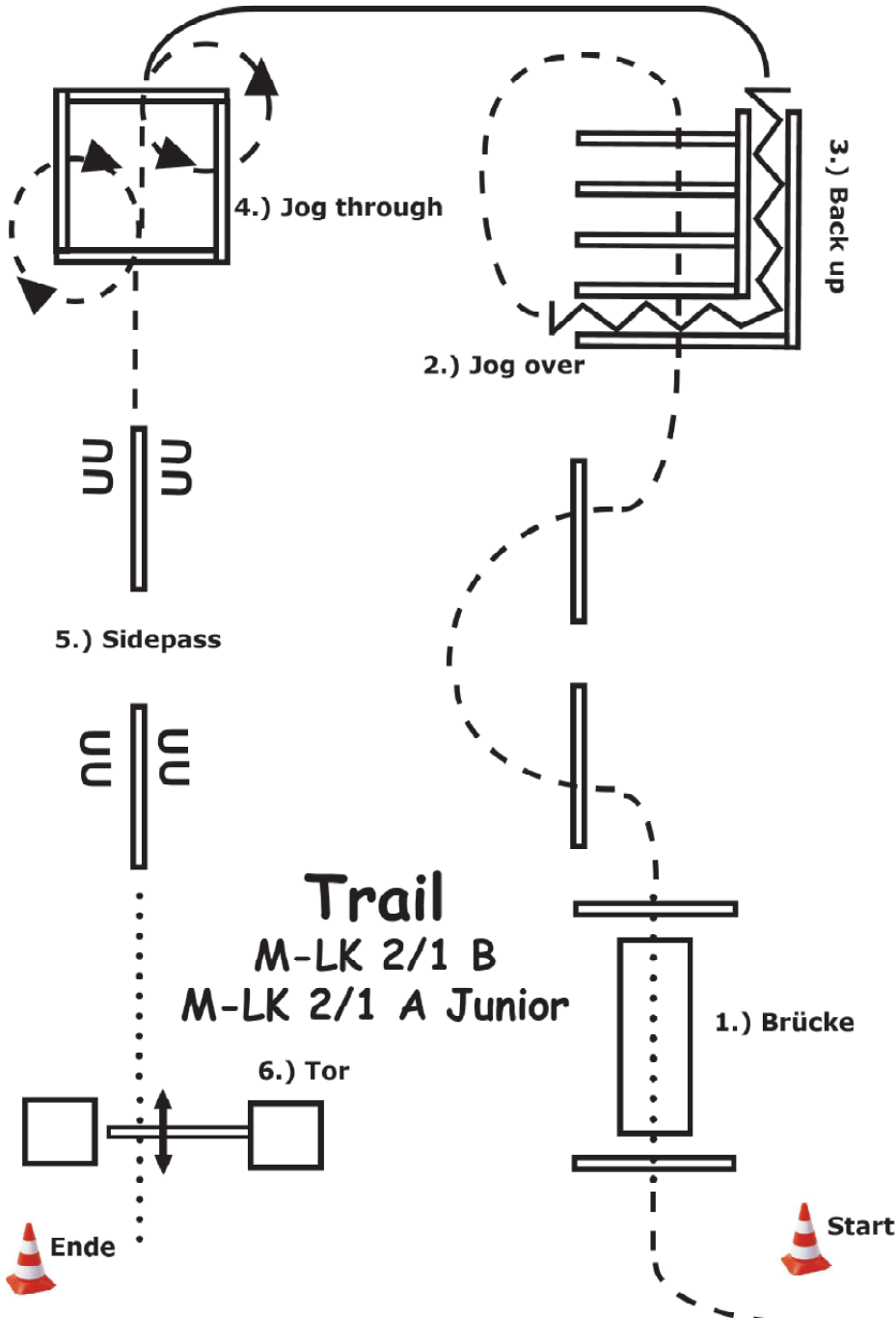

**Trail**  
 M-LK 2/1 B  
 M-LK 2/1 A Junior

 Ende

 Start

5.) Lope over

4.) Back up

3.) Jog over

2.) Sidepass  
Li + Re

6.) Jog  
through

# Trail

M-LK 2/1A Senior

1.) Brücke

7.) Tor

Ende

Start

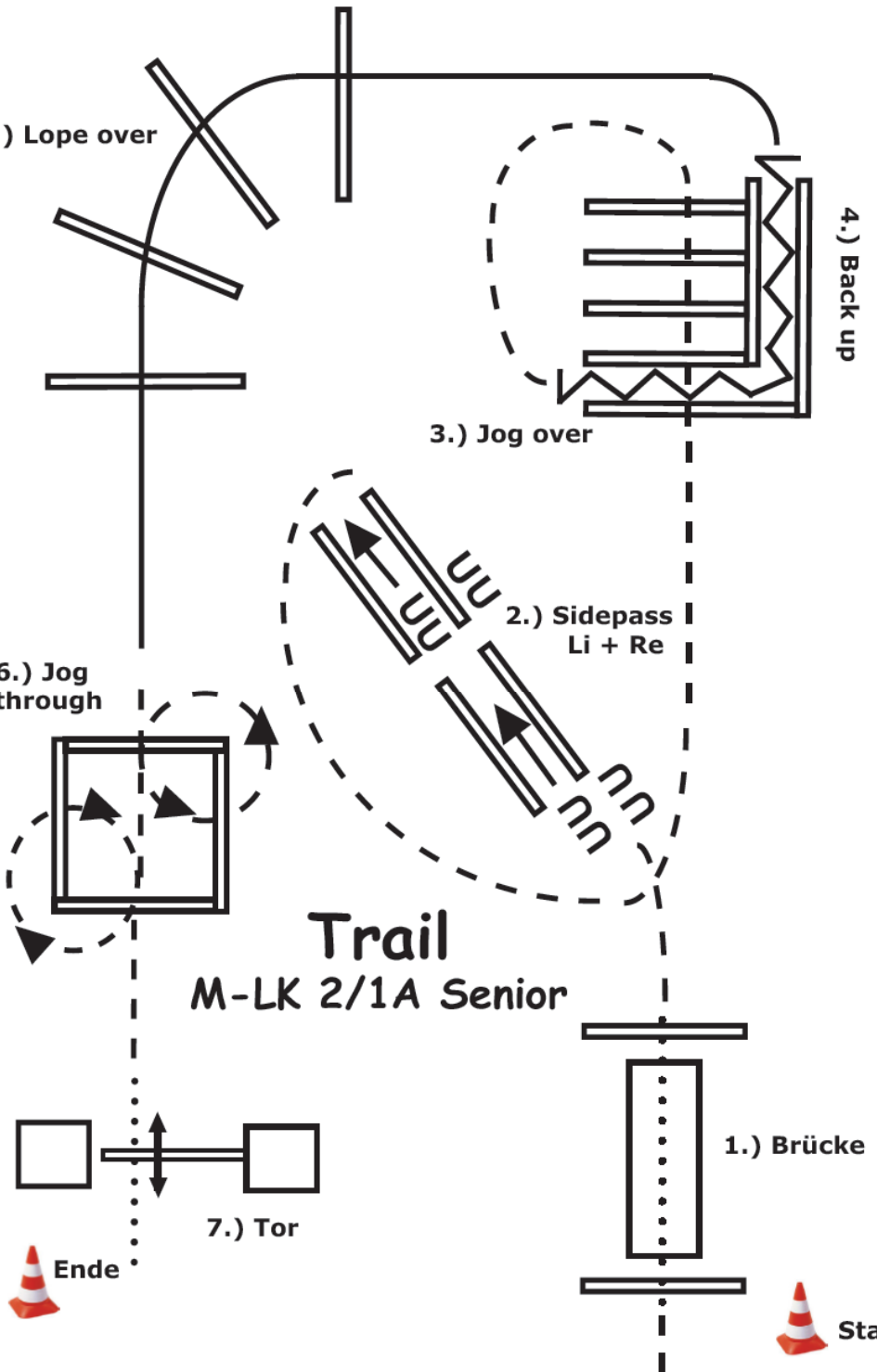

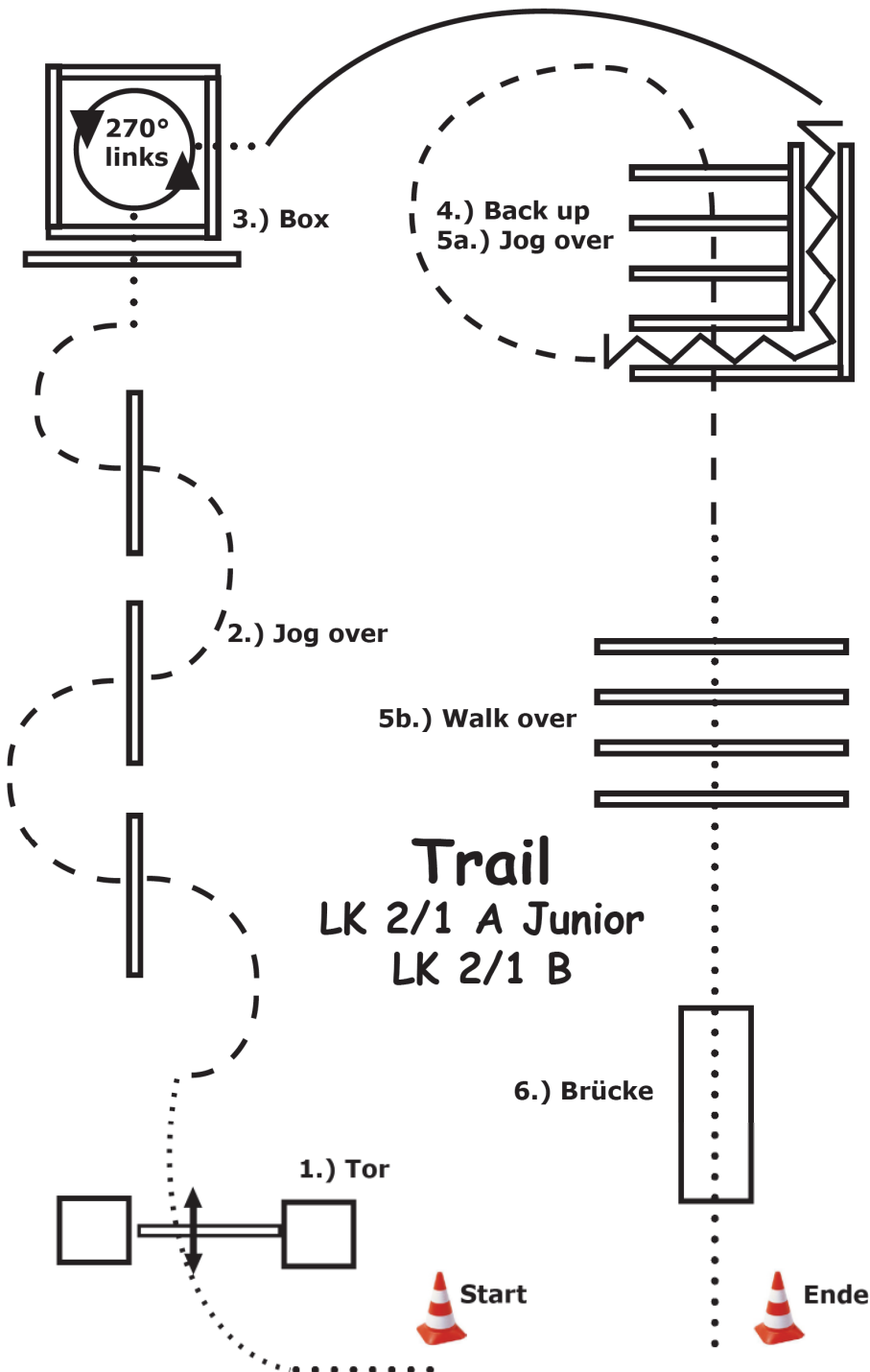

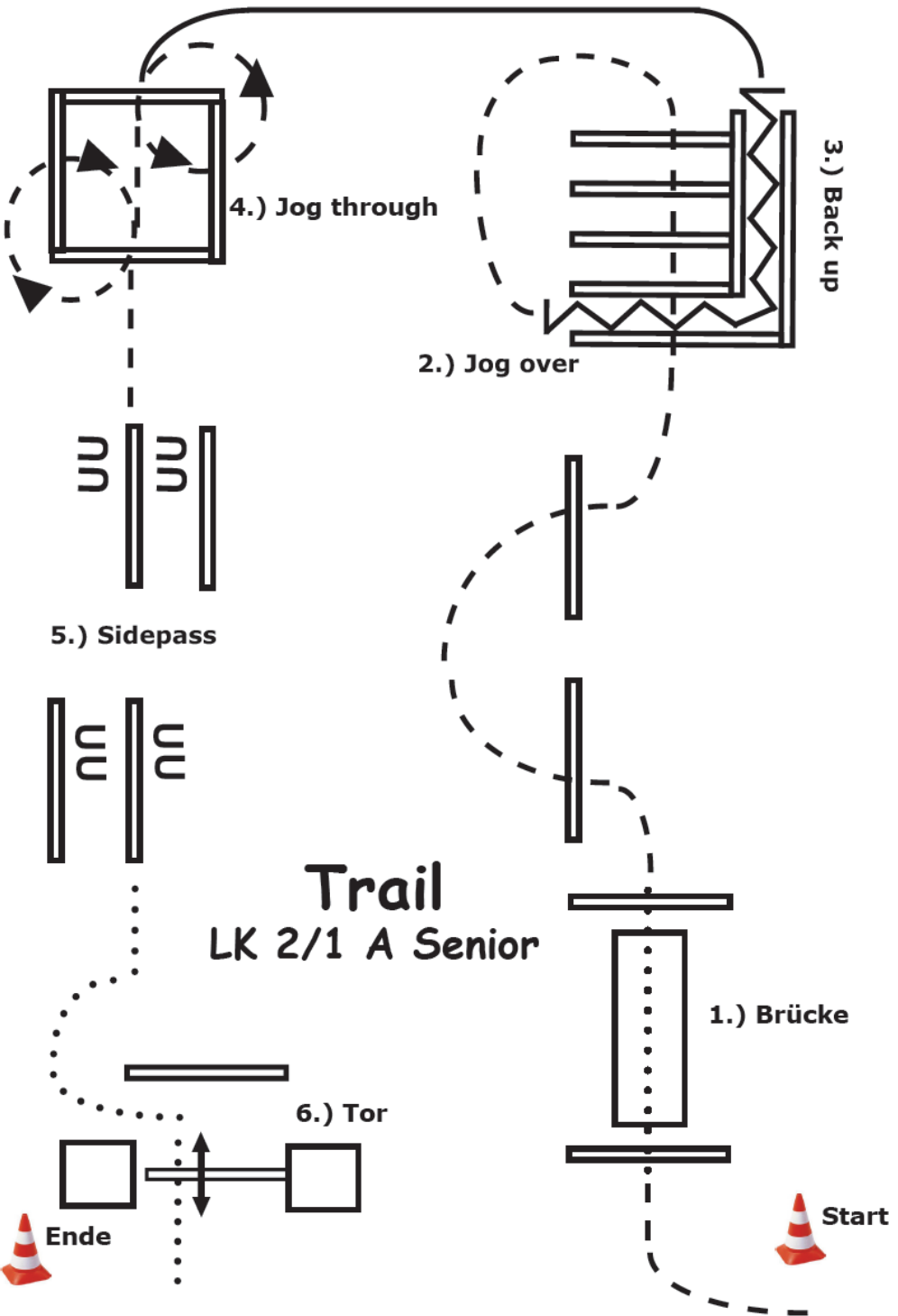

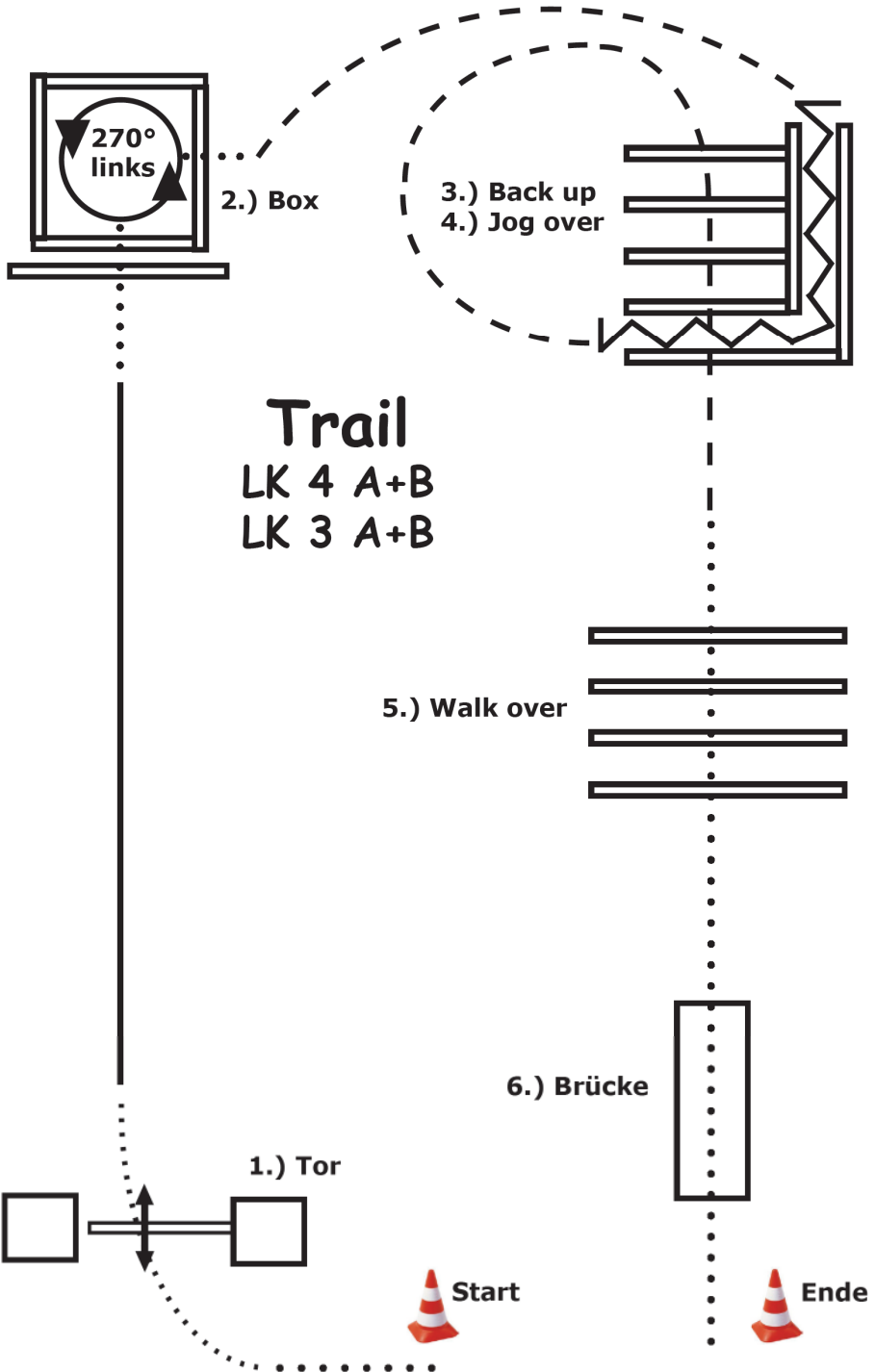



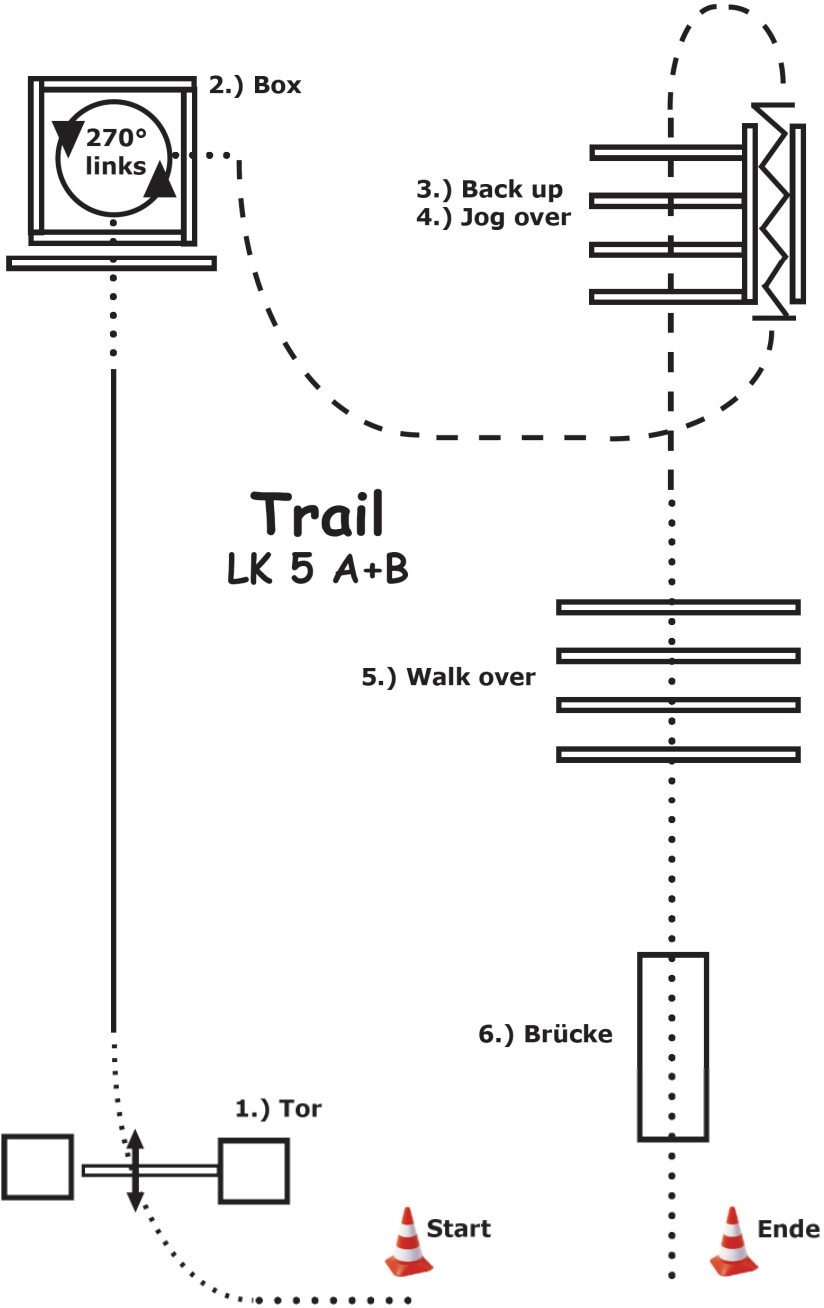

# Walk Trot Trail (6-10) Nr. 1

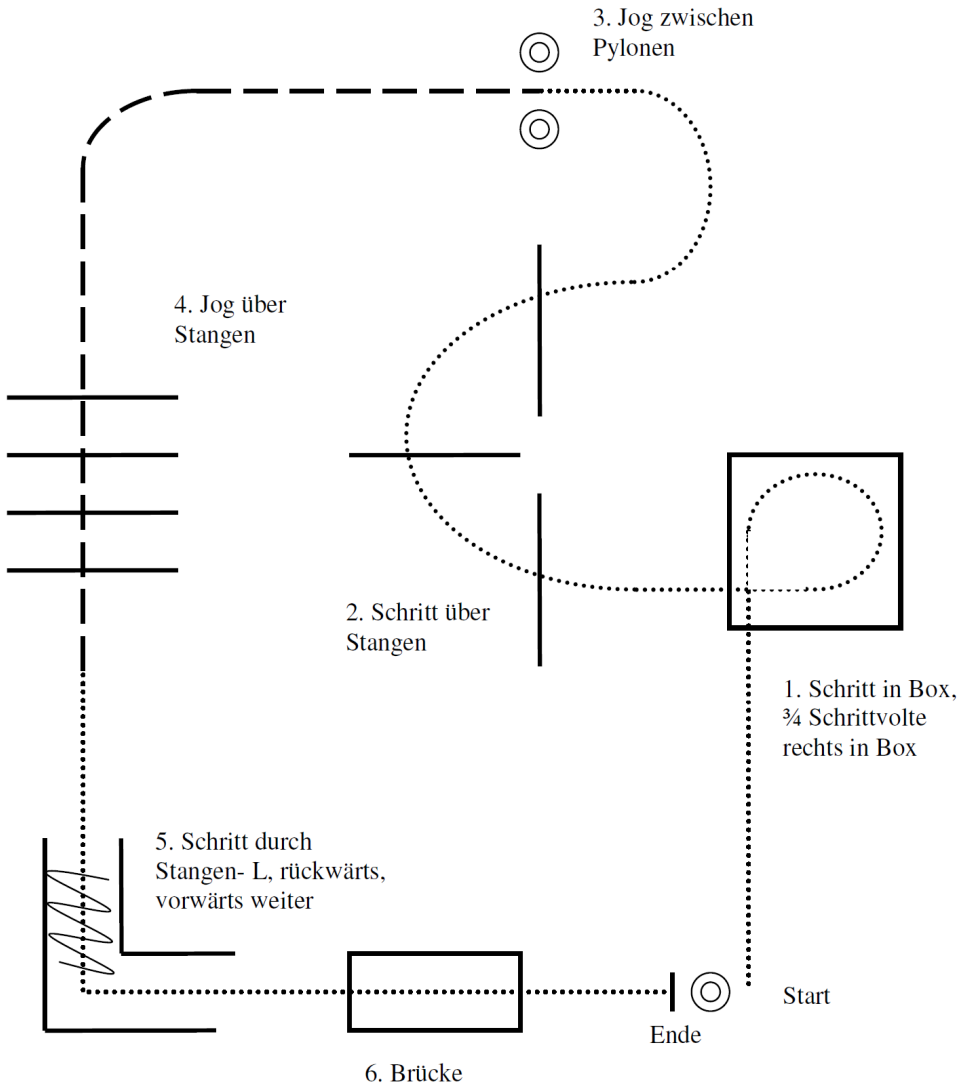

# Walk Trot Trail (11-14) Nr. 1

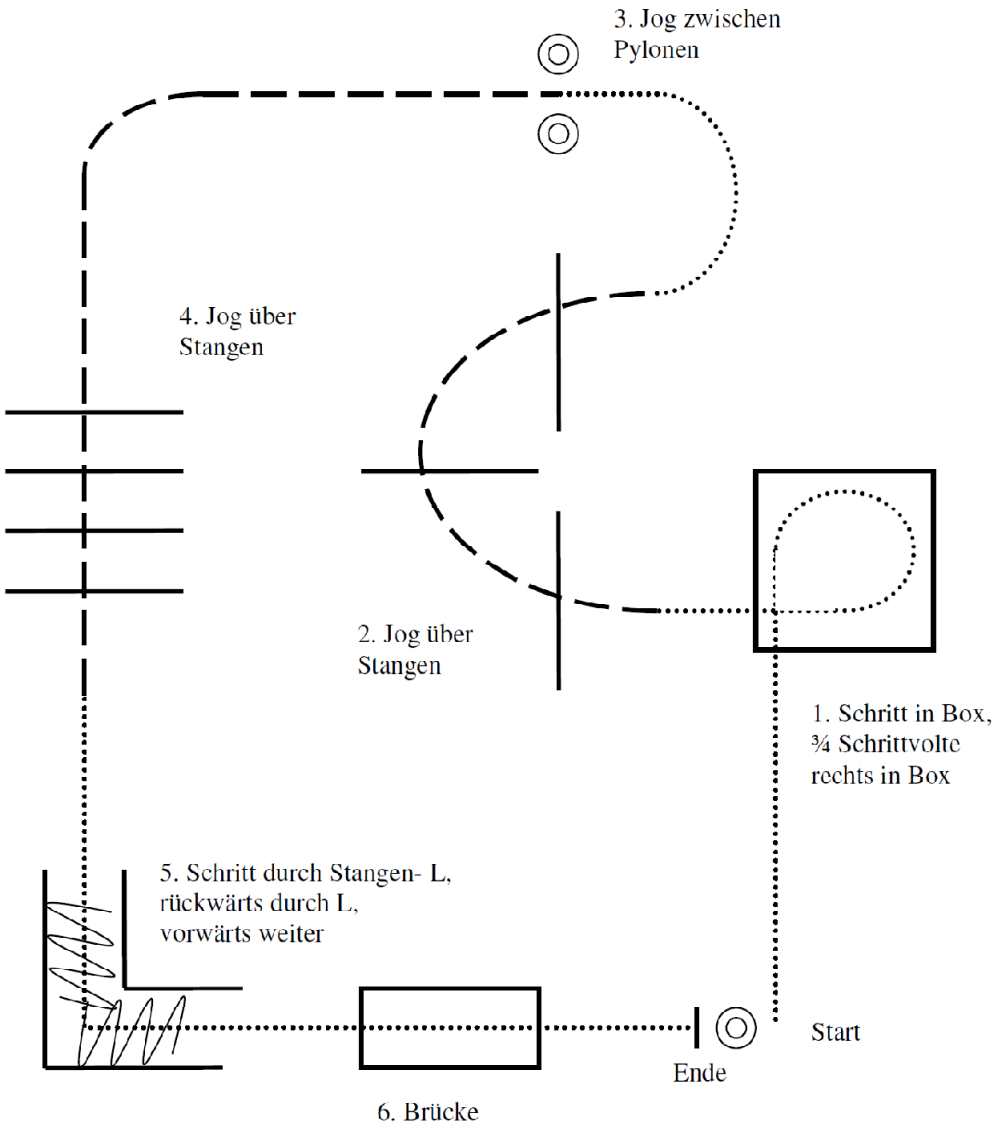

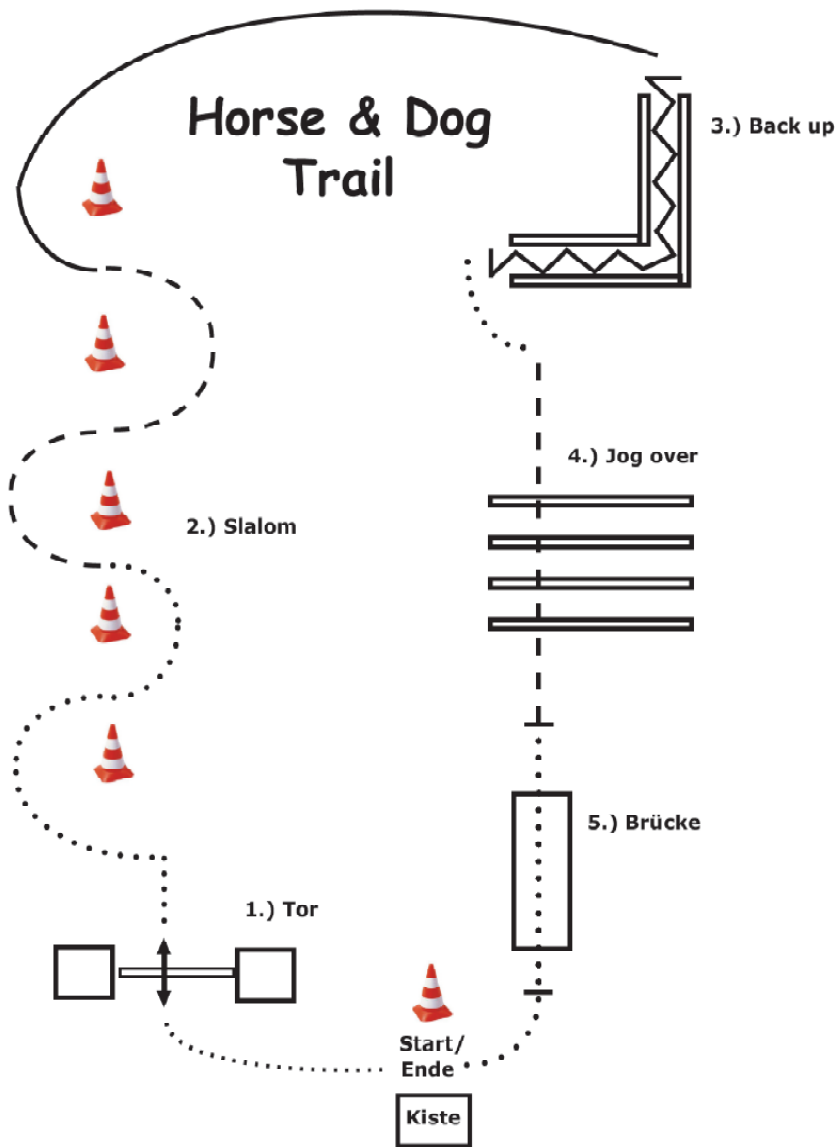

1. Einreiten im Schritt mit Hund an der Leine, zwischen Hütchen und Kiste halten, Hund auf der Kiste sitzen lassen, grüßen. Hund ableinen, im Walk mit Hund zum Tor.
2. Hund ablegen, Tor öffnen, durchreiten und geöffnet lassen. Hund rufen und wieder ablegen lassen, dann Tor schließen.
3. Weiter im Schritt und Trab um die Hütchen mit dem Hund.
4. Im Rechtsgalopp zum Stangen-L, Stop. Hund ablegen, rückwärts durchs L. Hund abrufen.
5. Im Trab über die Stangen mit dem Hund.
6. Entweder: Vor der Brücke Stop. Hund ablegen, über die Brücke im Schritt, Stop, Hund abrufen. Oder: Hund vorausschicken über die Brücke, im Schritt folgen ohne Stop.
7. Im Schritt wieder zwischen Hütchen und Kiste halten, Hund auf Kiste anleinen, Richter grüßen.

# HORSE & DOG

Für alle Reitweisen und

Leistungsklassen

## TRAILCUP 2010

findet statt mit freundlicher Unterstützung von

### Flex-KS

*...leicht, weich und flexibel*

[www.flex-ks.de](http://www.flex-ks.de)

NUTRITION

### St Hippolyt

CONCEPTS

[www.st-hippolyt.de](http://www.st-hippolyt.de)

### BIORANCH

Pflege für Sieger.

[www.bioranch.de](http://www.bioranch.de)

### HAPPY DOG

Natürlich gesünder!

[www.happydog.de](http://www.happydog.de)

### WESTERN UNITED

Handel mit  
Western-Reitsportartikeln

[www.western-united.net](http://www.western-united.net)



### Cowboy Headquarters

GmbH

Western Wear, Saddle & Tack

Groß- u. Einzelhandel, Import

[www.w-day.de](http://www.w-day.de)

### SABINE LANG

ZENTRUM FÜR PFERD & HUND

[www.sabinelang.de](http://www.sabinelang.de)



Informationen unter [www.horse-dog-trailcup.de](http://www.horse-dog-trailcup.de)

# Horsemanship - M-LK 2/1 A

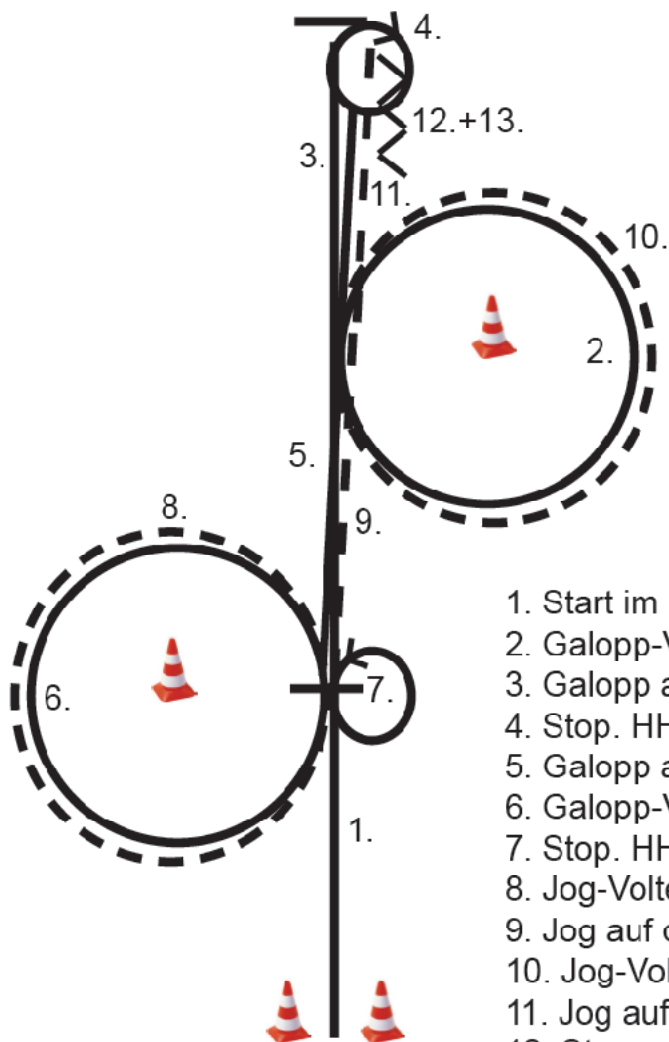

1. Start im Galopp auf der Geraden.
2. Galopp-Volte nach rechts.
3. Galopp auf der Geraden.
4. Stop. HHW nach rechts.
5. Galopp auf der Geraden.
6. Galopp-Volte nach rechts.
7. Stop. HHW nach links.
8. Jog-Volte nach links.
9. Jog auf der Geraden.
10. Jog-Volte nach rechts.
11. Jog auf der Geraden.
12. Stop.
13. Back-up.

## **Besonderheit:**

Eigene Einteilung der Pattern, vier gleich große Volten werden gewünscht, sowie 3 gleich lange Einheiten auf der Geraden.

# Horsemanship - M-LK 2/1 B

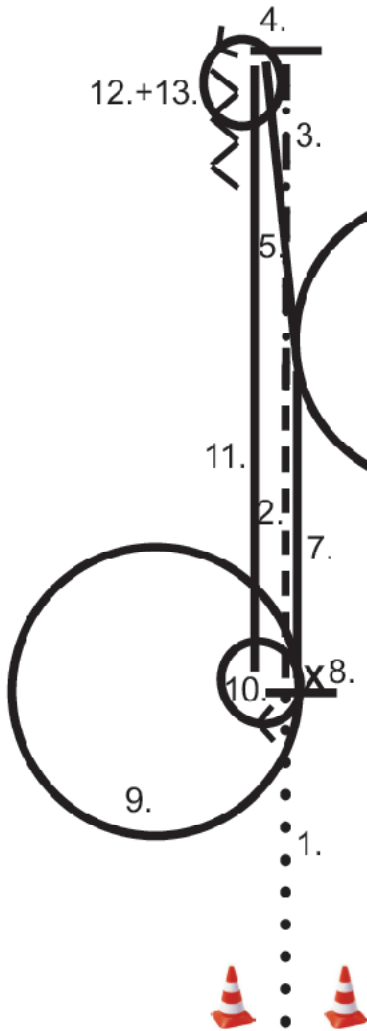

1. Start im Schritt auf der Geraden.
2. Jog auf der Geraden.
3. Extended Jog auf der Geraden.
4. Stop. HHW nach links.
5. Galopp auf der Geraden.
6. Galopp-Volte nach links.
7. Galopp auf der Geraden.
8. Fliegender oder einfacher Wechsel.
9. Galopp-Volte nach rechts.
10. Stop. HHW nach rechts.
11. Galopp auf der Geraden.
12. Stop.
13. Back-up.

## ***Besonderheit:***

Eigene Einteilung der Pattern, zwei gleich große Volten werden gewünscht, sowie 3 gleich lange Einheiten auf der Geraden.

# Horsemanship - LK 1 A/B

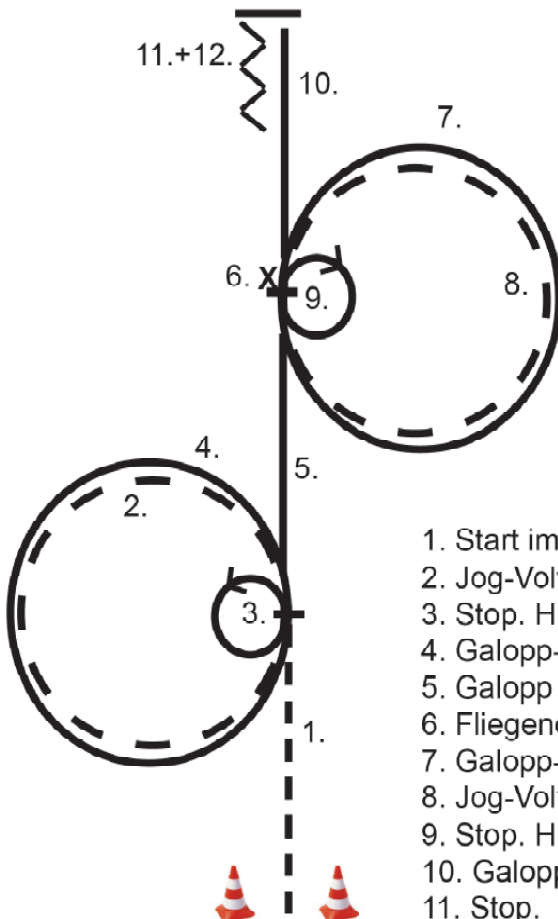

1. Start im Jog auf der Geraden.
2. Jog-Volte nach links.
3. Stop. HHW 360° nach links.
4. Galopp-Volte nach links.
5. Galopp auf der Geraden.
6. Fliegender oder einfacher Wechsel.
7. Galopp-Volte nach rechts.
8. Jog-Volte nach rechts.
9. Stop. HHW 360° nach rechts.
10. Galopp auf der Geraden.
11. Stop.
12. Back-up.

## ***Besonderheit:***

Eigene Einteilung der Pattern,  
vier gleich große Volten werden  
gewünscht, sowie 3 gleich lange  
Einheiten auf der Geraden.



# Horsemanship - LK 2 A/B

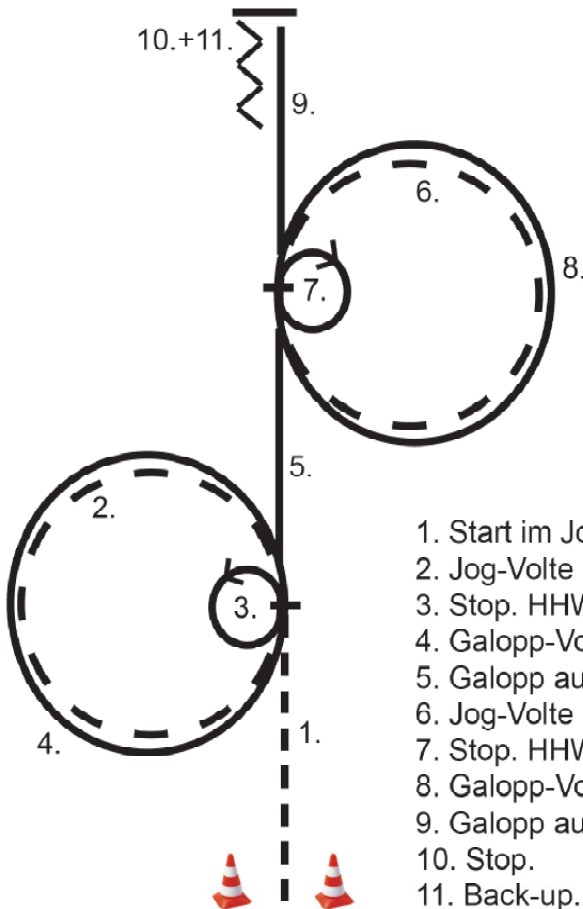

1. Start im Jog auf der Geraden.
2. Jog-Volte nach links.
3. Stop. HHW 360° nach links.
4. Galopp-Volte nach links.
5. Galopp auf der Geraden.
6. Jog-Volte nach rechts.
7. Stop. HHW 360° nach rechts.
8. Galopp-Volte nach rechts.
9. Galopp auf der Geraden.
10. Stop.
11. Back-up.

## ***Besonderheit:***

Eigene Einteilung der Pattern, vier gleich große Volten werden gewünscht, sowie 3 gleich lange Einheiten auf der Geraden.

# Horsemanship - LK 3 A/B

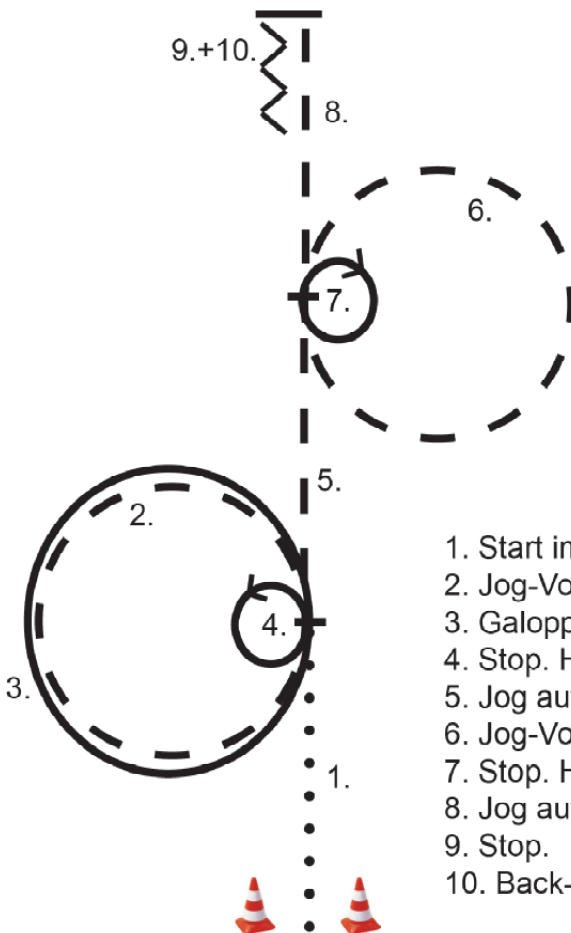

1. Start im Schritt auf der Geraden.
2. Jog-Volte nach links.
3. Galopp-Volte nach links.
4. Stop. HHW 360° nach links.
5. Jog auf der Geraden.
6. Jog-Volte nach rechts.
7. Stop. HHW 360° nach rechts.
8. Jog auf der Geraden.
9. Stop.
10. Back-up.

## ***Besonderheit:***

Eigene Einteilung der Pattern, drei gleich große Volten werden gewünscht, sowie 3 gleich lange Einheiten auf der Geraden.

# Horsemanship - LK 4 A/B

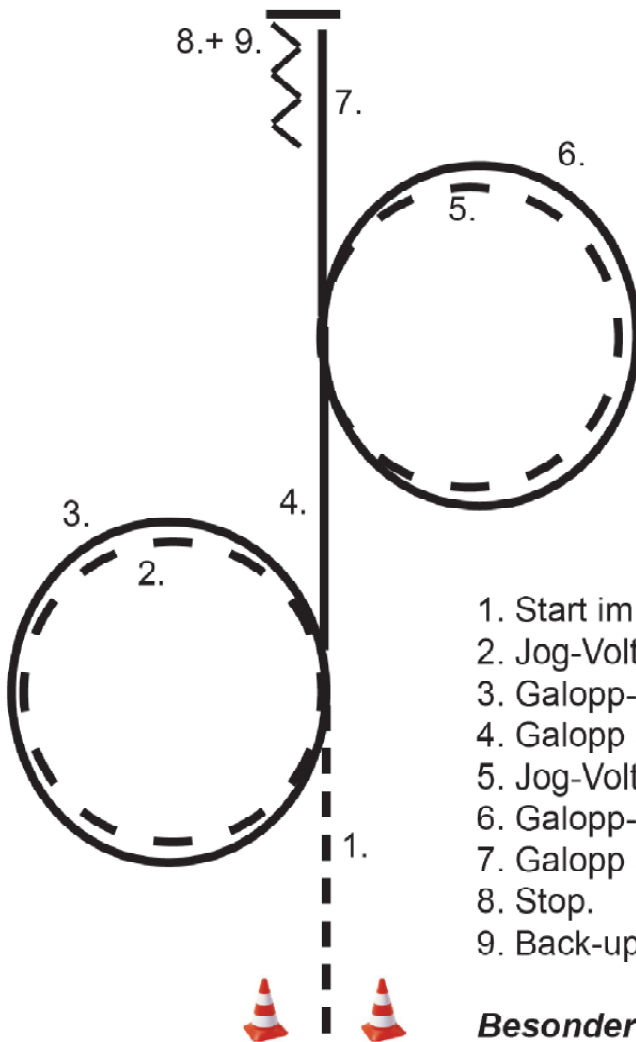

1. Start im Jog auf der Geraden.
2. Jog-Volte nach links.
3. Galopp-Volte nach links.
4. Galopp auf der Geraden.
5. Jog-Volte nach rechts.
6. Galopp-Volte nach rechts.
7. Galopp auf der Geraden.
8. Stop.
9. Back-up.

## **Besonderheit:**

Eigene Einteilung der Pattern, vier gleich große Volten werden gewünscht, sowie 3 gleich lange Einheiten auf der Geraden.

- Wir gestalten Ihre Betriebsrente
- Individuell auf Basis Ihrer Lohndaten
- Wir zeigen Ihnen Ihre staatliche Förderung
- Wir informieren Sie über Ihr Versorgungswerk

**AS-KO GmbH**  
 Versicherungsmakler

Ihr unabhängiger Versicherungsmakler seit 1990  
 Melsunger Str. 38 • 34277 Fuldabrück  
 Tel. 0 56 65 - 9 47 80 • info@ass-ko.de  
 www.ass-ko.de

**Hötzel**  
 Werbetechnik

**Foliendesign**  
 für KFZ, Anhänger,  
 Schilder,.....

**Textilveredelung**  
 mit Western-Motiven, Logos,  
 Beschriftungen, Strassstein-Applikationen

fon 02045 95 02 150

rhoetzel@hoetzel-werbetechnik.de

Auf dem Espel 6/1

46244 Bottrop-Kirchhellen

# Horsemanship - LK 5 A/B

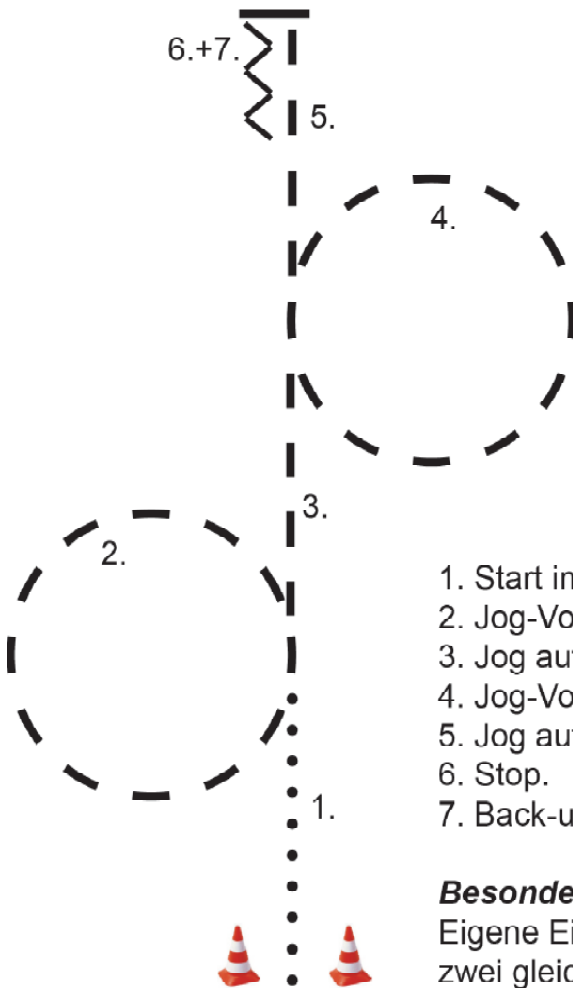

1. Start im Schritt auf der Geraden.
2. Jog-Volte nach links.
3. Jog auf der Geraden.
4. Jog-Volte nach rechts.
5. Jog auf der Geraden.
6. Stop.
7. Back-up.

***Besonderheit:***

Eigene Einteilung der Pattern, zwei gleich große Volten werden gewünscht, sowie 3 gleich lange Einheiten auf der Geraden.

# Walk Trot Western Horsemanship (6-10) Nr. 1

Von A nach B Schritt  
Schrittvolte links bei B  
Von B nach C Schritt  
Von C nach D Jog  
Jogvolte links bei D  
Von D nach E Schritt  
Stopp bei E

Im Schritt zurück zum Line  
Up

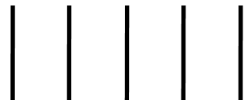
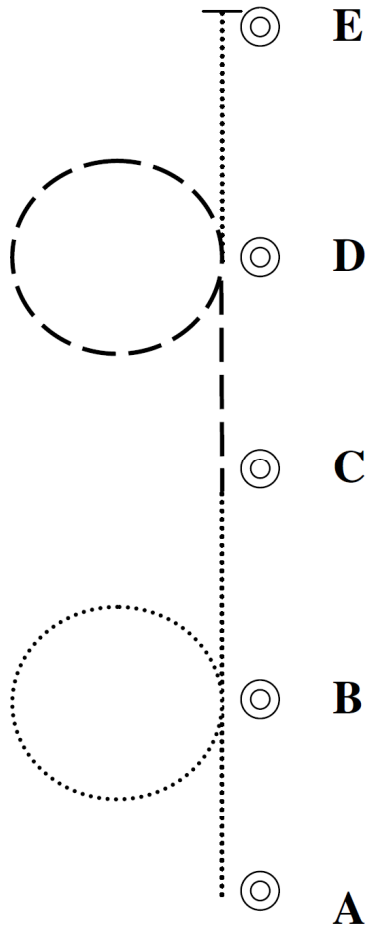

## Walk Trot Western Horsemanship (11-14) Nr. 1

Von A nach B Jog  
Bei B Jogvolte links  
Von B bis C Jog  
Von C bis D Schritt  
Bei D Schrittvolte links  
Schritt bis E, Stopp und mind. 3 m  
rückwärts  
½ Hinterhandwendung links  
Schritt bis B, Stopp  
Im Schritt zurück zum Line Up

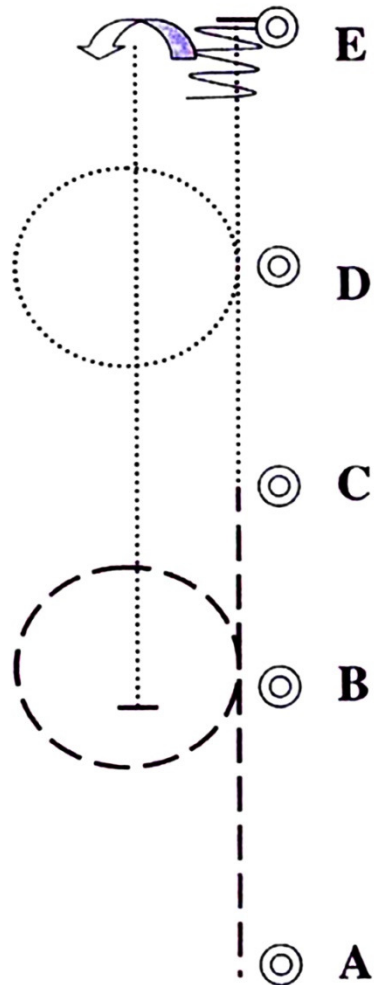

# Jungpferde

JUPF Basis                      Pattern 2

## Western Riding Pattern

WR M-LK 2/1 A Junior      Pattern 2

WR M-LK 2/1 B                Pattern 2

WR M-LK 2/1 A Senior      Pattern 1

WR LK 1A Senior             Pattern 1

WR LK 1A Junior             Pattern 1

WR LK 1B                      Pattern 2

WR LK 2A Junior             Pattern 1

WR LK 2A Senior            Pattern 1

WR LK 2B                      Pattern 2

WR LK 3A                      Pattern 4

WR LK 3B                      Pattern 4

## Superhorse Pattern

SUHO M-LK 2/1A Senior    Pattern 3

SUHO M-LK 2/1B Senior    Pattern 3

SUHO LK 1A Senior         Pattern 2

SUHO LK 1B Senior         Pattern 3

SUHO LK 2A Senior         Pattern 2

SUHO LK 2B Senior         Pattern 3

## Reining

RN M-LK 2/1 A Junior      Pattern 9

RN M-LK 2/1 A Senior      Pattern 5

RN M-LK 2/1 B                Pattern 5

RN LK 1A Junior             Pattern 5

RN LK 1A Senior            Pattern 1

RN LK 1B                      Pattern 5

RN LK 2A Junior             Pattern 5

RN LK 2A Senior            Pattern 1

RN LK 2B                      Pattern 2

RN LK 3A                      Pattern 2

RN LK 3B                      Pattern 2

RN LK 4A                      Pattern 6

RN LK 4B                      Pattern 2





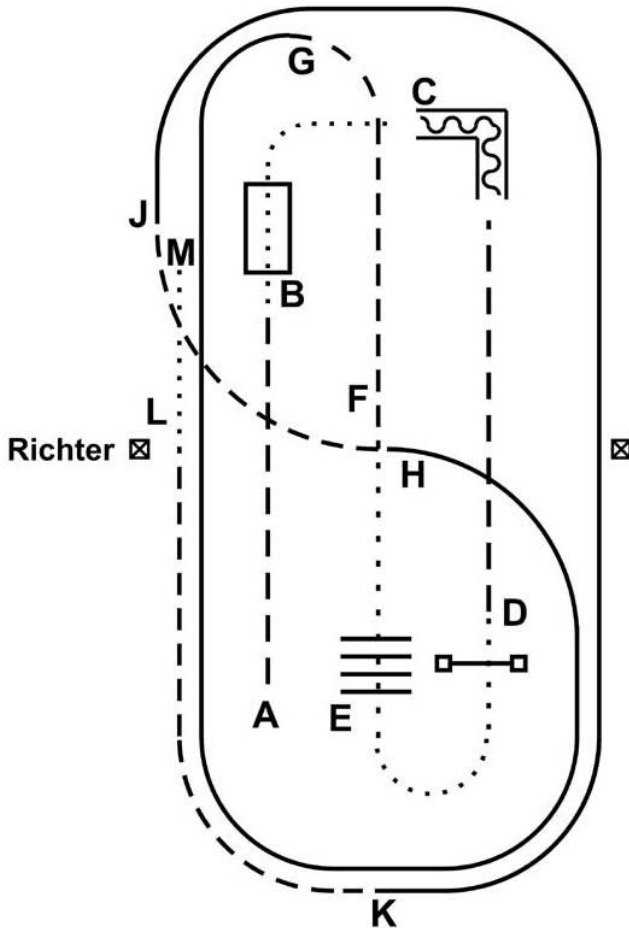

- A. Beginn im Trab
- B. Überqueren der Brücke im Schritt
- C. Schritt bis zum Stangen-L, Rückwärtsrichten durch das „L“
- D. Trab bis D, Tor öffnen, durchreiten, schließen
- E. Schritt bis zu den Stangen, Walk-over (Abstände 60 cm)
- F. Schritt bis zur Bahnmitte, Trab bis zur kurzen Seite
- G. Linksgalopp bis H
- H. 1/4 Zirkel Trab bis J
- J. ganze Bahn Rechtsgalopp bis K.
- K. Trab bis L, Schritt bis M, Verharren, um das Ende der Prüfung anzuzeigen.

Der Reiter steigt ab und stellt dem Richter das Pferd zur Beurteilung von. Er muss vor dem Richter Gebiss und Zaumzeug abnehmen.

§ 7907  
Jungferdeprüfung Reining-Pattern

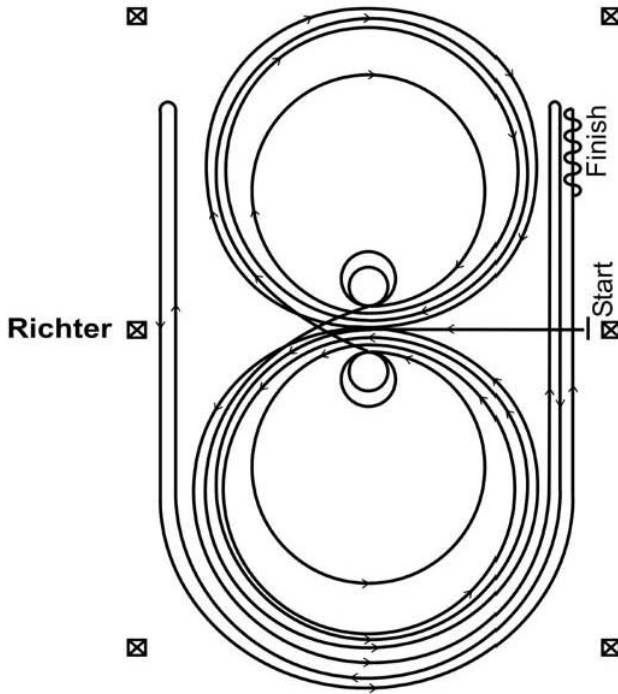

Beginn der Aufgabe aus dem Stand in der Mitte der Bahn mit Blickrichtung auf die linke Bande.

1. Beginnend im Linksgalopp - 3 vollständige Zirkel nach links, die beiden ersten groß und schnell, der 3. Zirkel klein und langsam, Stop im Mittelpunkt der Bahn.
2. Volle 2 Spins nach links - verharren.
3. Beginnend im Rechtsgalopp - 3 vollständige Zirkel nach rechts, die beiden ersten groß und schnell, der 3. Zirkel klein und langsam, Stop im Mittelpunkt der Bahn.
4. Volle 2 Spins nach rechts - verharren.
5. Beginnend im Linksgalopp - mit einem großen, schnellen Zirkel nach links, Galoppwechsel (einfach oder fliegend) im Mittelpunkt der Bahn - weiter mit einem großen, schnellen Zirkel nach rechts, Galoppwechsel (einfach oder fliegend) im Mittelpunkt der Bahn.
6. Weiter mit einem großen, schnellen Zirkel auf der linken Hand, der nicht geschlossen wird - Galopp entlang der rechten Seite bis hinter den Mittelmarker - Rollback nach rechts - mind. 6 m von der Bande entfernt - kein Verharren.
7. Weiter auf dem vorherigen Zirkel - nun auf der rechten Hand, der Zirkel wird nicht geschlossen. Galopp entlang der linken Seite bis hinter den Mittelmarker - Rollback nach links - mind. 6 m von der Bande entfernt - kein Verharren.
8. Zurück auf dem vorherigen Zirkel - nun wieder auf der linken Hand, der Zirkel wird nicht geschlossen. Galopp entlang der rechten Seite bis hinter den Mittelmarker - Sliding stop - mind. 6 m von der Bande entfernt.
9. Rückwärtsrichten von mind. 3 m. Verharren, um das Ende der Prüfung anzuzeigen.

Der Reiter steigt ab und stellt dem Richter das Pferd zur Beurteilung von. Er muss vor dem Richter Gebiss und Zaumzeug abnehmen.

# So geht viel trinken jetzt viel einfacher.

hohes C Naturelle. Natürlich viel trinken.

SCHON  
GETRUNKEN?



Viel trinken ist wichtig, doch es fällt nicht immer leicht. Deshalb gibt es hohes C Naturelle: die durstlöschende Kombination aus stillem, natürlichem Mineralwasser und reinem, leckerem Saft. Damit geht viel trinken jetzt viel einfacher, weil man auf natürlich gesunde Weise viel Flüssigkeit zu sich nehmen kann und es dabei auch noch lecker schmeckt. hohes C Naturelle gibt es im Wasserregal in den Sorten Apfel-Zitrone, Apfel-Kirsche, Apfel-Birne und ganz neu auch in der Sorte Apfel-Johannisbeere.



§ 7602  
Western-Riding-Pattern 1

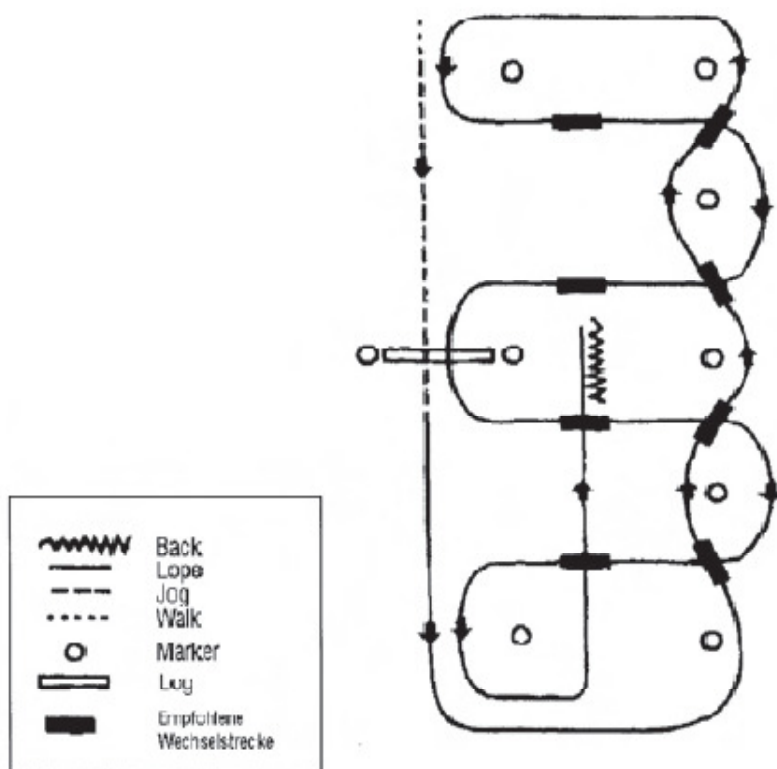

1. Schritt bis zum ersten Marker, danach antraben und Trab über die Stange
2. Übergang zum Linksgalopp innerhalb von 10 m nach der Stange und Galopp an der kurzen Seite
3. 1. Wechsel auf der Linie
4. 2. Wechsel auf der Linie
5. 3. Wechsel auf der Linie
6. 4. Wechsel auf der Linie und Galopp an der kurzen Seite
7. 1. Galoppwechsel mit Seitenwechsel
8. 2. Galoppwechsel mit Seitenwechsel
9. Galopp über Stange
10. 3. Galoppwechsel mit Seitenwechsel
11. 4. Galoppwechsel mit Seitenwechsel
12. Mitte der kurzen Seite abwenden auf die Mittellinie, Stop hinter dem Mittelmarker und Rückwärtsrichten bis zur Mitte der Arena oder mind. 3 m. Verharren, um das Ende der Aufgabe anzuzeigen.









§ 7705  
Superhorse-Pattern 3

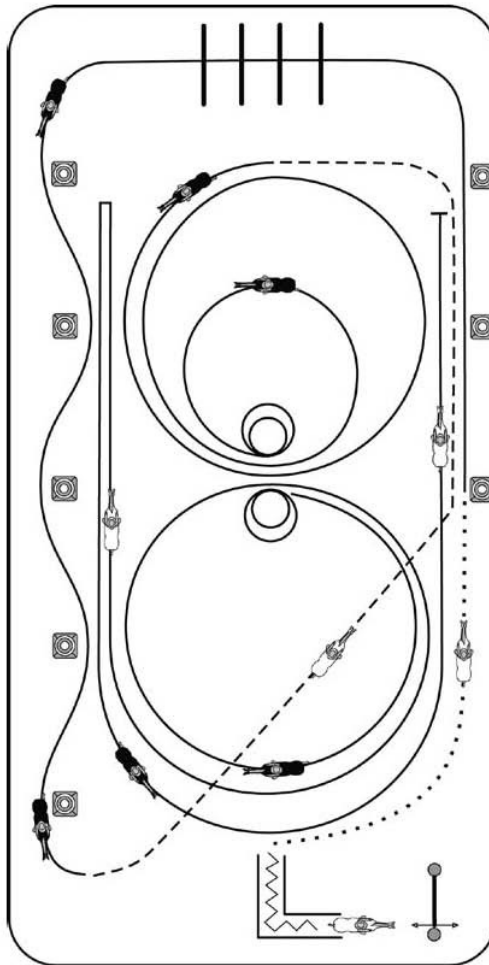

1. Öffnen, Durchreiten und Schließen des Tores
2. Rückwärtsrichten durch das Stangen-L
3. im Schritt auf der linken Hand bis zum Mittelmarker, dort Angaloppieren zum Linksgalopp, Lope-over an der kurzen Seite
4. fliegende Galoppwechsel an der langen Seite
5. extended Jog bis zum Mittelmarker, dann Jog bis zur Mitte der kurzen Seite, dort Angaloppieren
6. 2.1/2 Zirkel nach links: 1,1/2 groß und schnell, 1 klein und langsam
7. Stop, 2 Spins links, 2 Spins rechts
8. 1.3/4 Zirkel nach rechts, Run-down bis hinter den vorletzten Marker, Stop, Rollback links, mind. 6 m von der Bande entfernt
10. zurück auf dem vorherigen Zirkel, gerader Run-down, zwischen dem vorletzten und letzten Marker Sliding stop.

§ 7825  
Reining-Pattern 1

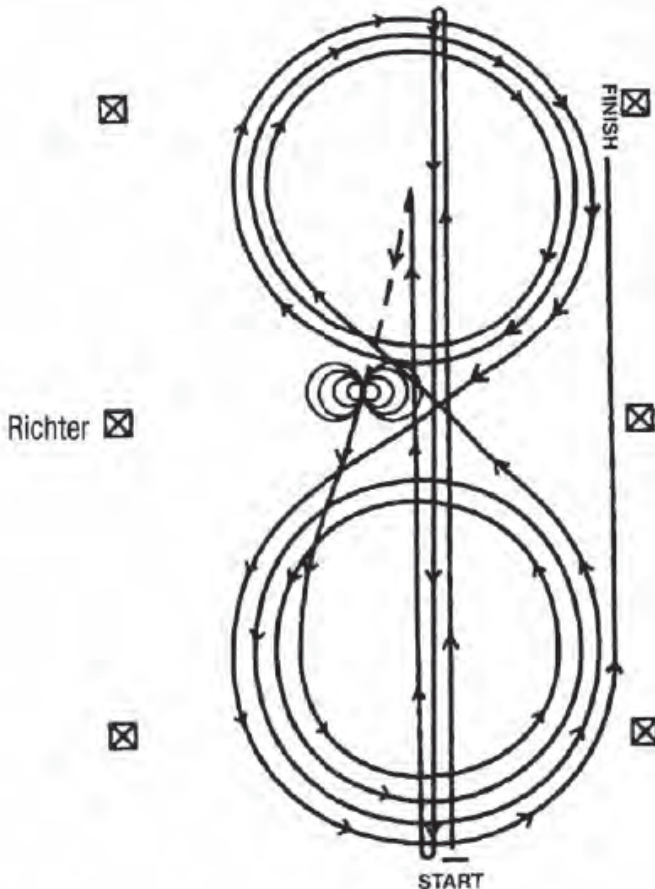

1. Schneller Galopp durch die Mitte der Bahn bis zum äußersten Ende der Bahn hinter den Endmarker – Rollback nach links – kein Verharren.
2. Schneller Galopp durch die Mitte der Bahn zum entgegengesetzten Ende bis hinter den Endmarker – Rollback nach rechts – kein Verharren.
3. Schneller Galopp durch die Mitte der Bahn bis hinter den Mittelmarker – Sliding stop – Rückwärtsrichten bis zur Mitte der Bahn oder von mind. 3 m – verharren.
4. Volle 4 Spins nach rechts – verharren.
5. Volle 4 1/4 Spins nach links, so dass das Pferd zur linken Bande sieht – verharren.
6. Beginnend im Linksgalopp, 3 vollständige Zirkel nach links, der 1. Zirkel groß und schnell, der 2. Zirkel klein und langsam, der 3. Zirkel groß und schnell. Galoppwechsel im Mittelpunkt der Bahn.
7. 3 vollständige Zirkel nach rechts (im Rechtsgalopp), der 1. Zirkel groß und schnell, der 2. Zirkel klein und langsam, der 3. Zirkel groß und schnell – Galoppwechsel im Mittelpunkt der Bahn.
8. Beginn eines großen, schnellen Zirkels auf der linken Hand, der nicht geschlossen wird. Galopp an der langen Seite der Bahn entlang bis hinter den Mittelmarker – Sliding stop – mind. 6 m von der Bande entfernt. Verharren, um das Ende der Prüfung anzuzeigen.

Der Reiter muss Zaumzeug und Gebiss (Bridle) vor dem Richter abnehmen.

§ 7826  
Reining-Pattern 2

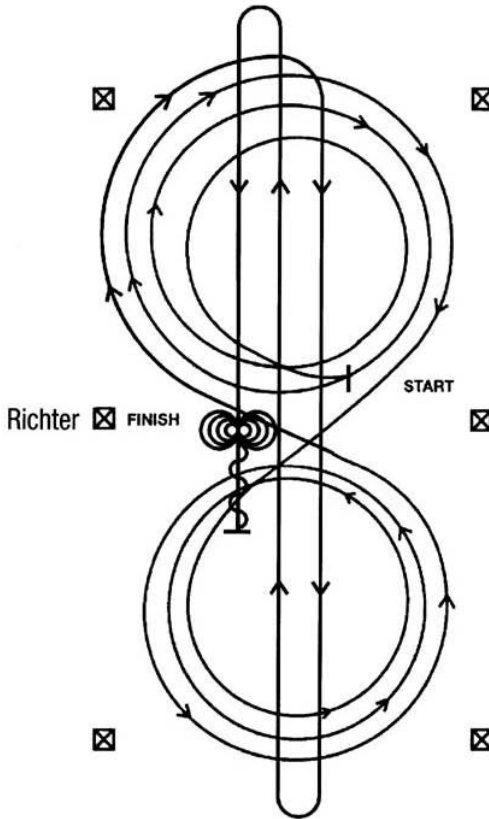

Im Schritt oder Trab zur Mitte der Bahn. Beginn der Aufgabe aus dem Schritt oder aus dem Halten.

Beginnend in der Mitte der Bahn mit Blickrichtung auf die linke Bande.

1. Beginnend im Rechtsgalopp, 3 vollständige Zirkel nach rechts, der 1. Zirkel klein und langsam, die 2 weiteren Zirkel groß und schnell. Galoppwechsel im Mittelpunkt der Bahn.

2. 3 vollständige Zirkel nach links (im Linksgalopp), der 1. Zirkel klein und langsam, die 2 weiteren Zirkel groß und schnell. Galoppwechsel im Mittelpunkt der Bahn.

3. Weiter mit einem Zirkel auf der rechten Hand, an der Mitte der kurzen Seite abwenden auf die Mittellinie.

Schneller Galopp durch die Mitte der Bahn bis zum äußersten Ende bis hinter den Endmarker – Rollback nach rechts – kein Verharren.

4. Schneller Galopp durch die Mitte der Bahn zum entgegengesetzten Ende bis hinter den Endmarker – Rollback nach links – kein Verharren.

5. Schneller Galopp durch die Mitte der Bahn bis hinter den Mittelmarker – Sliding stop – Rückwärtsrichten bis zur Mitte der Bahn oder von mind. 3 m – verharren.

6. Volle 4 Spins nach rechts.

7. Volle 4 Spins nach links. Verharren, um das Ende der Prüfung anzuzeigen.

Der Reiter muss Zaumzeug und Gebiss (Bridle) vor dem Richter abnehmen.

§ 7829  
Reining-Pattern 5

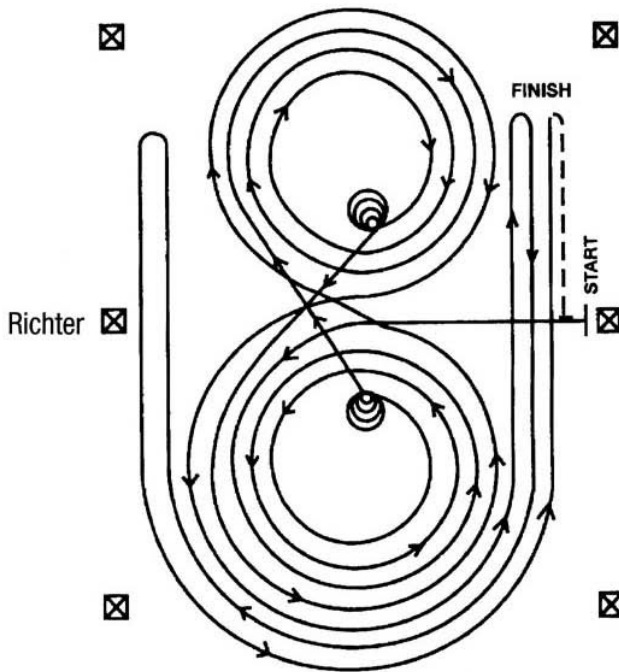

Im Schritt oder Trab zur Mitte der Bahn. Beginn der Aufgabe aus dem Schritt oder aus dem Halten.

Beginnend in der Mitte der Bahn mit Blickrichtung auf die linke Bande.

1. Beginnend im Linksgalopp, 3 vollständige Zirkel nach links, die beiden ersten Zirkel groß und schnell, der 3. Zirkel klein und langsam. Stop im Mittelpunkt der Bahn.
2. Volle 4 Spins nach links – verharren.
3. Beginnend im Rechtsgalopp, 3 vollständige Zirkel nach rechts, die beiden ersten Zirkel groß und schnell, der 3. Zirkel klein und langsam. Stop im Mittelpunkt der Bahn.
4. Volle 4 Spins nach rechts – verharren.
5. Beginnend im Linksgalopp mit einem großen, schnellen Zirkel nach links, Galoppwechsel im Mittelpunkt der Bahn – weiter mit einem großen, schnellen Zirkel nach rechts, Galoppwechsel im Mittelpunkt der Bahn.
6. Weiter mit einem großen, schnellen Zirkel auf der linken Hand, der nicht geschlossen wird – Galopp entlang der rechten Seite bis hinter den Mittelmarker – Rollback nach rechts – mind. 6 m von der Bande entfernt – kein Verharren.
7. Weiter auf dem vorherigen Zirkel – nun auf der rechten Hand, der Zirkel wird nicht geschlossen. Galopp entlang der linken Seite bis hinter den Mittelmarker – Rollback nach links – mind. 6 m von der Bande entfernt – kein Verharren.
8. Zurück auf dem vorherigen Zirkel – nun wieder auf der linken Hand, der Zirkel wird nicht geschlossen. Galopp entlang der rechten Seite bis hinter den Mittelmarker – Sliding stop – mind. 6 m von der Bande entfernt. Rückwärtsrichten von mind. 3 m. Verharren, um das Ende der Prüfung anzuzeigen.

Der Reiter muss Zaumzeug und Gebiss (Bridle) vor dem Richter abnehmen.

§ 7830  
Reining-Pattern 6

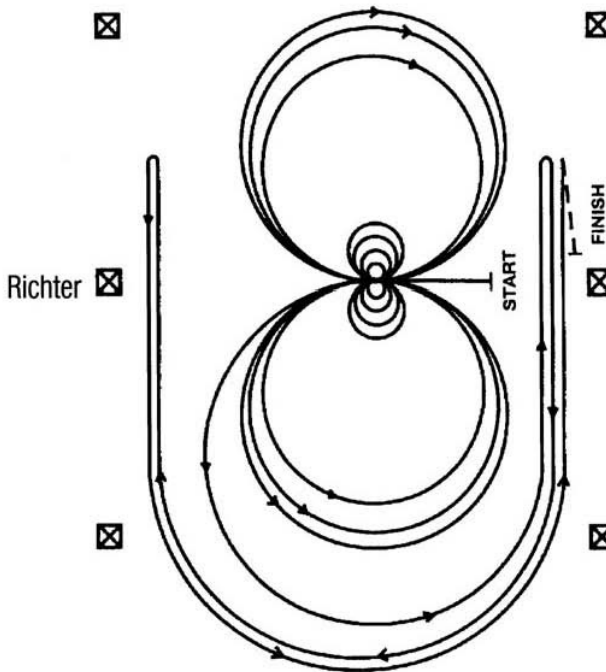

Im Schritt oder Trab zur Mitte der Bahn. Beginn der Aufgabe aus dem Schritt oder aus dem Halten.

Beginnend in der Mitte der Bahn mit Blickrichtung auf die linke Bande.

1. Volle 4 Spins nach rechts.
2. Volle 4 Spins nach links – verharren.
3. Beginnend im Linksgalopp, 3 vollständige Zirkel nach links, die ersten beiden Zirkel groß und schnell, der 3. Zirkel klein und langsam. Galoppwechsel im Mittelpunkt der Bahn.
4. 3 vollständige Zirkel nach rechts (im Rechtsgalopp), die ersten beiden Zirkel groß und schnell, der 3. Zirkel klein und langsam. Galoppwechsel im Mittelpunkt der Bahn.
5. Weiter mit einem großen, schnellen Zirkel nach links, der nicht geschlossen wird. Galopp entlang der rechten Seite der Bahn bis hinter den Mittelmarker – Rollback nach rechts – mind. 6 m von der Bande entfernt – kein Verharren.
6. Zurück auf dem vorherigen Zirkel – nun auf der rechten Hand, der Zirkel wird nicht geschlossen. Galopp entlang der linken Seite der Bahn bis hinter den Mittelmarker – Rollback nach links – mind. 6 m von der Bande entfernt – kein Verharren.
7. Zurück auf dem vorherigen Zirkel – nun wieder auf der linken Hand, der Zirkel wird nicht geschlossen. Galopp entlang der rechten Seite der Bahn bis hinter den Mittelmarker – Sliding stop – mind. 6 m von der Bande entfernt. Rückwärtsrichten von mind. 3 m. Verharren, um das Ende der Prüfung anzuzeigen.  
Der Reiter muss Zaumzeug und Gebiss (Bridle) vor dem Richter abnehmen.

§ 7833  
Reining-Pattern 9

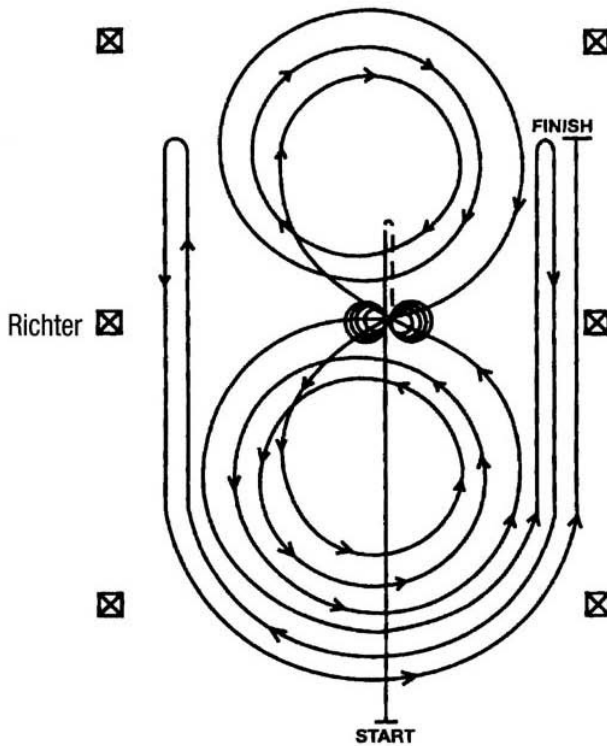

1. Schneller Galopp durch die Mitte der Bahn bis hinter den Mittelmarker – Sliding Stop – Rückwärtsrichten bis zur Mitte der Bahn oder von mind. 3 m – verharren.
  2. Volle 4 Spins nach rechts – verharren.
  3. Volle 4.1/4 Spins nach links, so dass das Pferd zur linken Bande sieht – verharren.
  4. Beginnend im Linksgalopp. 3 vollständige Zirkel nach links, der 1. Zirkel klein und langsam, die zwei weiteren Zirkel groß und schnell. Galoppwechsel im Mittelpunkt der Bahn.
  5. 3 vollständige Zirkel nach rechts (im Rechtsgalopp), der 1. Zirkel klein und langsam, die zwei weiteren Zirkel groß und schnell. Galoppwechsel im Mittelpunkt der Bahn.
  6. Weiter mit einem großen, schnellen Zirkel auf der linken Hand, der nicht geschlossen wird. Galopp entlang der rechten Seite der Bahn bis hinter den Mittelmarker – Rollback nach rechts – mind. 6 m von der Bande entfernt – kein Verharren.
  7. Zurück auf dem vorherigen Zirkel – nun auf der rechten Hand, der Zirkel wird nicht geschlossen. Galopp entlang der linken Seite der Bahn bis hinter den Mittelmarker – Rollback nach links – mind. 6 m von der Bande entfernt – kein Verharren.
  8. Zurück auf dem vorherigen Zirkel – nun wieder auf der linken Hand, der Zirkel wird nicht geschlossen. Galopp entlang der rechten Seite der Bahn bis hinter den Mittelmarker – Sliding stop – mind. 6 m von der Bande entfernt. Verharren, um das Ende der Prüfung anzuzeigen.
- Der Reiter muss Zaumzeug und Gebiss (Bridle) vor dem Richter abnehmen.



# Vielen Dank!

**Wir danken allen Teilnehmern,  
Helfern und Sponsoren  
und freuen  
uns auf ein Wiedersehen!**

**Wir wünschen Euch eine  
angenehme Heimfahrt.**

**Bis bald!!!**

**Euer Team der  
ASS-KO GmbH**



**ASS-KO GmbH Melsunger Straße 38-40, 34277 Fuldabrück  
Telefon: 05665/94 78 0 info@ass-ko.de**